

Panasonic®

Operating Instructions LCD Television

Model No.

TC-26LX50
TC-26LE55
TC-32LX50



TV screen image is simulated.

For assistance, please call : 1-800-211-PANA (7262)
or visit us at www.panasonic.com/contactinfo (U.S.A.)

For assistance, please call : 787-750-4300
or visit us at www.panasonic.com (Puerto Rico)

For assistance, please call : 1-800-561-5505
or visit us at www.panasonic.ca (Canada)

Before connecting, operating or adjusting this product, please read these instructions completely.
Please keep this manual for future reference.

English

Español [Resumen]

TQB2AA0541-2

Important Safety Instructions

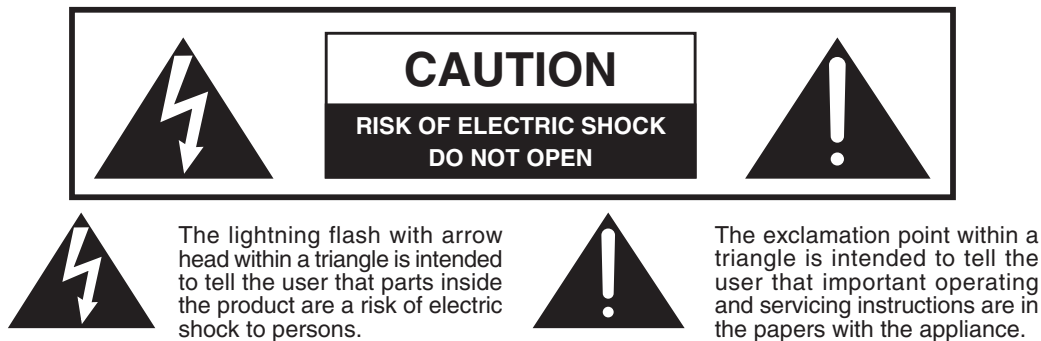

■ **Note to CATV System Installer:** This reminder is provided to direct the CATV system installer's attention to Article 820-40 of the NEC that provides guidelines for proper grounding and, in particular, specifies that the cable ground shall be connected to the grounding system of the building, as close to the point of cable entry as practical.

■ Secure ventilation

Slots and openings in the cabinet and the back or bottom are provided for ventilation, and to ensure reliable operation of the LCD TV and to protect it from overheating. These openings must not be blocked or covered. There should be at least 10 cm of space from these openings. The openings should never be blocked by placing the LCD TV on a bed, sofa, rug or other similar surface. This LCD TV should not be placed in a built-in installation such as a bookcase unless proper ventilation is provided.

■ Important Safety Instructions for LCD TV

- 1) Read these instructions.
- 2) Keep these instructions.
- 3) Heed all warnings.
- 4) Follow all instructions.
- 5) Do not use this apparatus near water.
- 6) Clean only with dry cloth.
- 7) Do not block any ventilation openings. Install in accordance with the manufacturer's instructions.
- 8) Do not install near any heat sources such as radiators, heat registers, stoves, or other apparatus (including amplifiers) that produce heat.
- 9) Do not defeat the safety purpose of the polarized or grounding-type plug. A polarized plug has two blades with one wider than the other. A grounding type plug has two blades and a third grounding prong. The wide blade or the third prong are provided for your safety. If the provided plug does not fit into your outlet, consult an electrician for replacement of the obsolete outlet.
- 10) Protect the power cord from being walked on or pinched particularly at plugs, convenience receptacles, and the point where they exit from the apparatus.
- 11) Only use attachments / accessories specified by the manufacturer.
- 12) Use only with the cart, stand, tripod, bracket, or table specified by the manufacturer, or sold with the apparatus. When a cart is used, use caution when moving the cart / apparatus combination to avoid injury from tip-over.
- 13) Unplug this apparatus during lightning storms or when unused for long periods of time.
- 14) Refer all servicing to qualified service personnel. Servicing is required when the apparatus has been damaged in any way, such as power-supply cord or plug is damaged, liquid has been spilled or objects have fallen into the apparatus, the apparatus has been exposed to rain or moisture, does not operate normally, or has been dropped.
- 15) Operate only from the type of power source indicated on the marking label. If you are not sure of the type of power supplied to your home consult your television dealer or local power company.
- 16) Follow all warnings and instructions marked on the LCD TV.
- 17) Never push objects of any kind into this LCD TV through cabinet slots as they may touch dangerous voltage points or short out parts that could result in a fire or electric shock. Never spill liquid of any kind on the LCD TV.



Important Safety Instructions

18) If an outside antenna is connected to the television equipment, be sure the antenna system is grounded so as to provide some protection against voltage surges and built up static charges. In the U.S. Section 810-21 of the National Electrical Code provides information with respect to proper grounding of the mast and supporting structure, grounding of the lead-in wire to an antenna discharge unit, size of grounding conductors, location of antenna discharge unit, connection to grounding electrodes, and requirements for the grounding electrode.

EXAMPLE OF ANTENNA GROUNDING AS PER (NEC) NATIONAL ELECTRICAL CODE

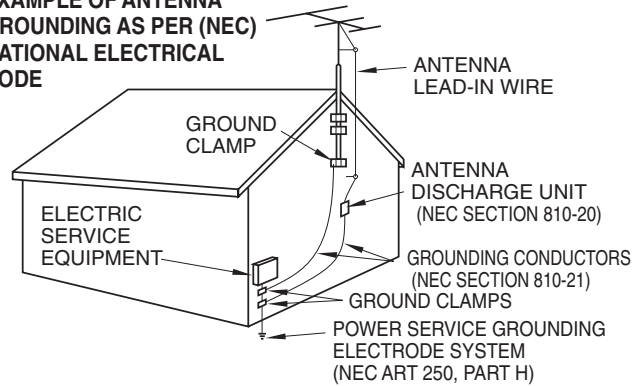

19) An outside antenna system should not be located in the vicinity of overhead power lines or other electric light or power circuits, or where it can fall into such power lines or circuits. When installing an outside antenna system extreme care should be taken to keep from touching such power lines or circuits as contact with them might be fatal.

20) Unplug this LCD TV from the wall outlet, and refer servicing to qualified service personnel under the following conditions:

- a. When the power cord or plug is damaged or frayed.
- b. If liquid has been spilled into the LCD TV.
- c. If the LCD TV has been exposed to rain or water.
- d. If the LCD TV does not operate normally by following the operating instructions.

Adjust only those controls that are covered by the operating instructions as improper adjustment of other controls may result in damage and will often require extensive work by a qualified technician to restore the LCD TV to normal operation.

- e. If the LCD TV has been dropped or the cabinet has been damaged.
- f. When the LCD TV exhibits a distinct change in performance - this indicates a need for service.

21) When replacement parts are required, be sure the service technician uses replacement parts specified by the manufacturer that have the same characteristics as the original parts. Unauthorized substitutions may result in fire, electric shock, or other hazards.

22) **WARNING : TO REDUCE THE RISK OF FIRE OR ELECTRIC SHOCK, DO NOT EXPOSE THIS APPARATUS TO RAIN OR MOISTURE.**

DO NOT PLACE LIQUID CONTAINERS (FLOWER VASES, CUPS, COSMETICS, ETC.) ABOVE THE SET. (INCLUDING ON SHELVES ABOVE, ETC.)

23) **WARNING : SMALL PARTS CAN PRESENT CHOKING HAZARD IF ACCIDENTALLY SWALLOWED. KEEP SMALL PARTS AWAY FROM YOUNG CHILDREN.**

DISCARD UNNEEDED SMALL PARTS AND OTHER OBJECTS, INCLUDING PACKAGING MATERIALS AND PLASTIC BAGS/SHEETS TO PREVENT THEM FROM BEING PLAYED WITH BY YOUNG CHILDREN, CREATING THE POTENTIAL RISK OF SUFFOCATION.

24) **CAUTION :** TO PREVENT ELECTRIC SHOCK DO NOT USE THIS PLUG WITH A RECEPTACLE OR OTHER OUTLET UNLESS THE BLADES CAN BE FULLY INSERTED TO PREVENT BLADE EXPOSURE.

25) **CAUTION :** USE WITH OTHER STAND MAY RESULT IN INSTABILITY POSSIBLY CAUSING INJURY.

26) **CAUTION :** DANGER OF EXPLOSION IF BATTERY IS INCORRECTLY REPLACED. REPLACE ONLY WITH THE SAME OR EQUIVALENT TYPE.

NOTE : This equipment is designed to operate in North America and other countries where the broadcasting system and AC house current are exactly the same as in North America.

■ This product utilizes tin-lead solder, and has a fluorescent lamp containing a small amount of mercury. Disposal of these materials may be regulated in your community due to environmental considerations. For disposal or recycling information please contact your local authorities, or the Electronics Industries Alliance: www.eiae.org.

Dear Panasonic Customer

Welcome to the Panasonic family of customers.

We hope that you will have many years of enjoyment from your new LCD TV.

To obtain maximum benefit from your set, please read these instructions before making any adjustments, and retain them for future reference.

Retain your purchase receipt, and record the model number and serial number of your set in the space provided on the rear cover of these instructions.

For assistance, please call : 1-800-211-PANA (7262) or visit us at www.panasonic.com/contactinfo (U.S.A.)
For assistance, please call : 787-750-4300 or visit us at www.panasonic.com (Puerto Rico)
For assistance, please call : 1-800-561-5505 or visit us at www.panasonic.ca (Canada)

Federal Communication Commission Information

This equipment has been tested and found to comply with the limits for a TV Broadcast Receiver, pursuant to Part 15 of the FCC Rules. These limits are designed to provide reasonable protection against harmful interference in a residential installation. This equipment generates, uses and can radiate radio frequency energy and, if not installed and used in accordance with the instructions, may cause harmful interference to radio communications. However, there is no guarantee that interference will not occur in a particular installation. If this equipment does cause or receive interference, which can be determined by turning equipment off and on, the user is encouraged to try to correct the interference by one or more of the following measures:

- Reorient or relocate the TV antenna.
- Increase the separation between TV and other equipment.
- Connect TV into separate outlet from other equipment.
- Consult the dealer or an experienced radio / TV technician for help.

FCC Caution: Any changes or modifications not expressly approved by the party responsible for compliance could void the user's authority to operate this equipment.



The ENERGY STAR® label, a symbol for energy efficiency, was created by the U.S. Environmental Protection Agency (EPA) and the U.S. Department of Energy (DOE) to help customers identify products that can save them money and protect the environment by saving energy. ENERGY STAR® compliant products generally consume less energy than similar standard products.



HDMI, the HDMI logo and High-Definition Multimedia Interface are trademarks or registered trademarks of HDMI Licensing LLC.

Table of Contents

Important Safety Instructions	2	Operating peripheral equipment using the remote control	27
SUPPLIED ACCESSORIES	5	Programming the remote control code	27
Remote control battery installation	6	Infrared Code Index	28
How to remove the TV-Stand	6	Mode Operational Key Chart	30
Installation	7	— Manuel de instrucciones [Resumen] —	
How to hang the LCD Television on the wall	7	Instalación	31
Connections	8	Instalación de las pilas del mando a distancia	31
Antenna Connection	8	Conexión	32
Cable Box Connection	8	Conexión de antena	32
Connecting Other Equipment	9	Conexión del receptor de TV por cable	32
Front Panel Connection	11	Conexión de otro equipo	33
Power ON / OFF	12	Conexiones del panel frontal	35
Basic Controls	13	Conexión / desconexión de la alimentación ...	36
Menu Operations	14	Controles básicos	37
Tuning Channels	16	Operaciones con menú	38
LOCK	17	Sintonización de canales	40
CLOSED CAPTION	21	Troubleshooting	41
INPUT LABEL	21	Specifications	42
OTHER ADJUST	22	Maintenance	42
PICTURE ADJUST	23	Limited Warranty (for U.S.A.)	43
POSITION/SIZE	24	CUSTOMER SERVICES DIRECTORY (for U.S.A.)	45
AUDIO ADJUST	25	Limited Warranty (for Canada)	46
ASPECT Controls	26		

SUPPLIED ACCESSORIES

Check the accessories before installation.

- Operating Instructions

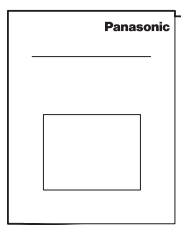

- Remote Control Transmitter (EUR7613ZE0)

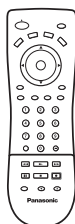

- Batteries for the Remote Control Transmitter (2 × AA size)



- Product Registration Card and Customer Care Plan Card (For U.S.A.)

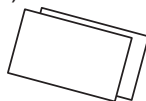

- F-Type Antenna Connector (for 4C-2V) (× 1)

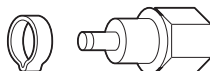

Remote control battery installation

Requires two AA batteries.

1. Open the battery cover.

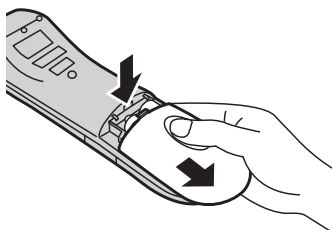

2. Install the batteries.
Note the correct polarity (+ and -).

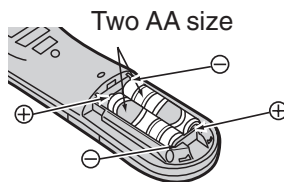

3. Replace the cover.

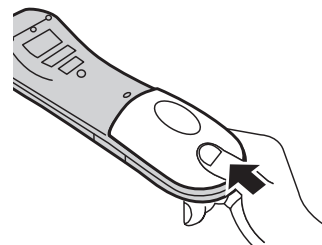

⚠ Precaution on battery use

Incorrect installation can cause battery leakage and corrosion that will damage the remote control transmitter. Disposal of batteries should be in an environmentally friendly manner.

1. Always use new batteries when replacing the old set.
2. Do not attempt to charge, short-circuit, disassemble, heat or burn used batteries.
3. Battery replacement is necessary when remote control acts sporadically or fails to operate this unit.

Notes:

- Do not drop, apply shock to or step on the remote control.
- Do not spill water on the remote control.
- Do not place objects between the remote control and remote control receiver.
- Do not use remote controls for other equipment at the same time.
- If the TV does not operate even when using the remote control from a close range, it is time to replace the batteries.

How to remove the TV-Stand

Follow the procedure below when the TV-Stand needs to be removed for wall-hanging.

- 1** Place the TV face down on a foam mat or a thick soft cloth to prevent damage to the panel.

Foam mat or thick soft cloth

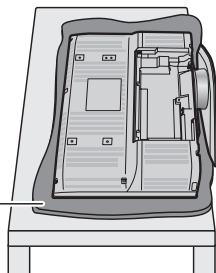

- 2** Remove the cable cover. (see page 7)

- 3** Remove screws. (at 4 points)

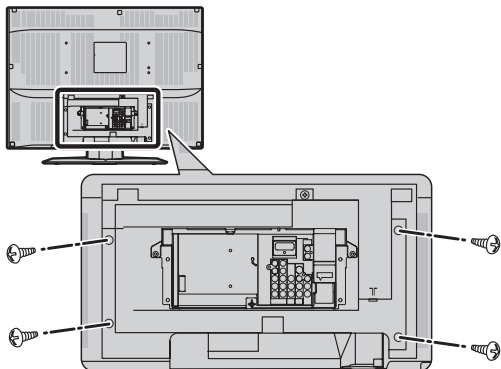

- 4** Carefully pull out the TV-Stand.

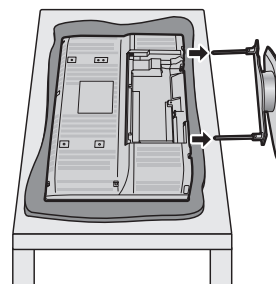

- 5** Reinstall the cable cover. (see page 7)

Installation

Receiver Location

Locate at a comfortable distance for viewing. Avoid placing where sunlight or other bright light (including reflections) will fall on the screen.

Use of some types of fluorescent lighting can reduce remote control transmitter range.

Adequate ventilation is essential to prevent internal component failure. Keep away from areas of excessive heat or moisture.

How to use the LCD stand

Adjust the stand to your desired angle.

The stand angle can be rotated 20° to the right / left.

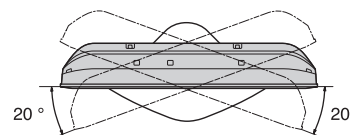
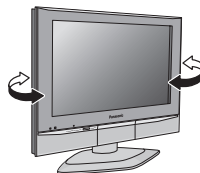

Cable cover Removal and Reinstallation

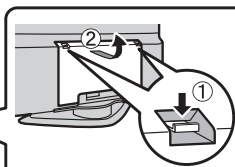
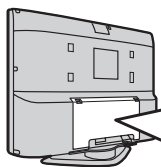

Removal

1. Push down hooks and pull the cover slightly towards yourself to disengage the claws (at 3 points).
2. Slowly pull out in the downward direction.

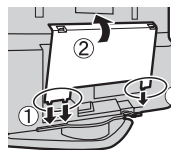

Reinstallation

1. Insert the claws (at 3 points) at the bottom.
2. Push the cover until hooks click into place.

Note: To avoid interference appearing on the screen, do not bundle the RF cable and AC cord together.

Opening Front Control Door

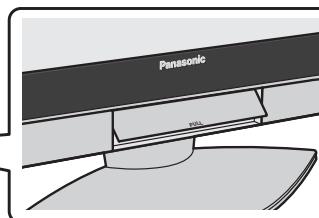

Raise the lower part of the door labeled "PULL".

Optional External Equipment

The Video / Audio connection between components can be made with shielded video and audio cables. For best performance, antenna cables should utilize 75 ohm coaxial shielded wire. Cables are available from your dealer or electronic supply store.

Before you purchase any cables, be sure you know what type of output and input connectors your various components require. Also determine the length of cable you'll need.

For optimum quality picture

When the LCD is exposed to light from outdoors or lighting fixtures, high-contrast pictures may not be displayed clearly. Turn off florescent lamps near the LCD and place in a location not exposed to outdoor light.

How to hang the LCD Television on the wall

This LCD Television is for use only with the following optional accessory. Use with any other type of optional accessories may cause instability which could result in the possibility of injury.

- Wall-hanging bracket TY-WK32LX20W

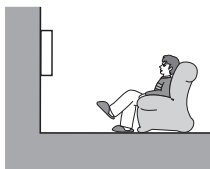
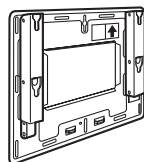

WARNING:

- Failure to use Panasonic bracket or choosing to mount the unit yourself will be done at the risk of the consumer. Any damage resulting from not having a professional installer mount your unit will void your warranty.
- Always be sure to ask a qualified technician to carry out set up. Incorrect fitting may cause equipment to fall, resulting in injury and product damage.
- For more details, please refer to the wall hanging bracket installation manual.
- Please contact your nearest Panasonic dealer for purchasing the wall-hanging bracket.

Connections

Note:

Cables and connectors are not supplied with this set.

Antenna Connection

For proper reception of VHF/UHF channels, an external antenna is required. For best reception, an outdoor antenna is recommended. The antenna mode must be set to TV (see page 16, Mode selection).

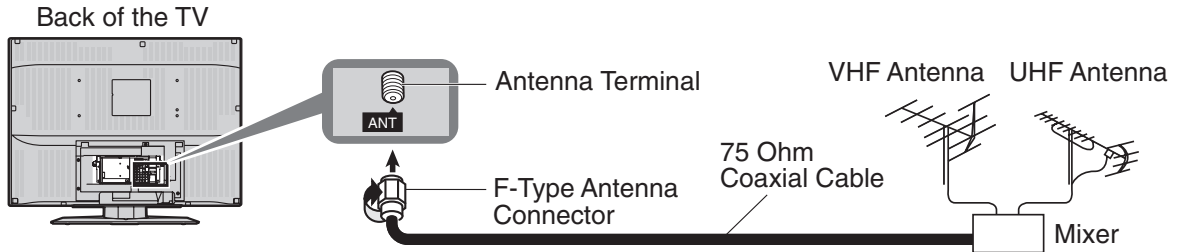

Cable Box Connection

- For reception of cable channels (01 - 125), connect the cable supplied by your local cable company. The antenna mode must be set to CABLE (see page 16, Mode selection).
- Certain cable systems offset some channels to reduce interference or view Premium (scrambled) channels. A cable converter box is required for proper reception. Check with your local cable company for its compatibility requirements.
- Set the TV channel to CH3 or CH4 when using this connection.

Cable Box

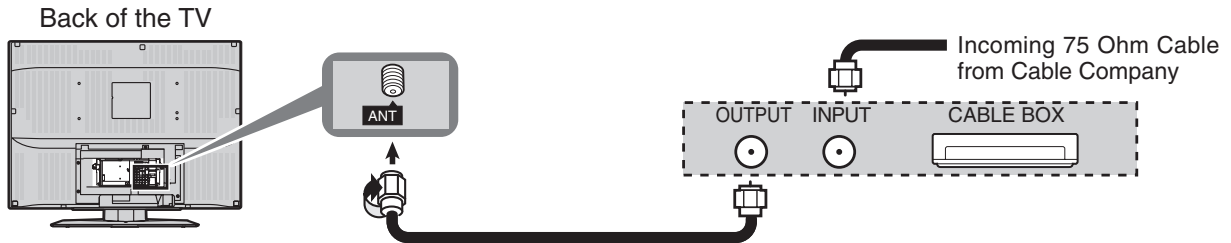

Cable Box and VCR

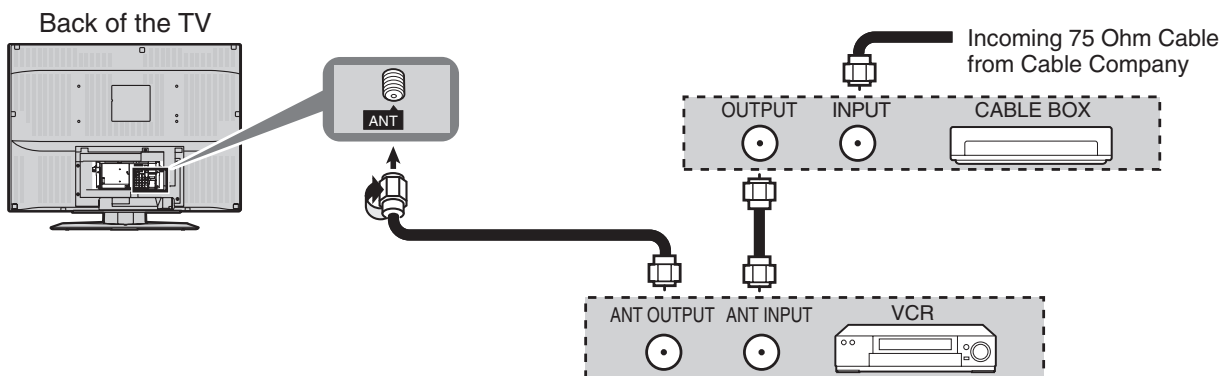

Connecting Other Equipment

Rear Input Terminals

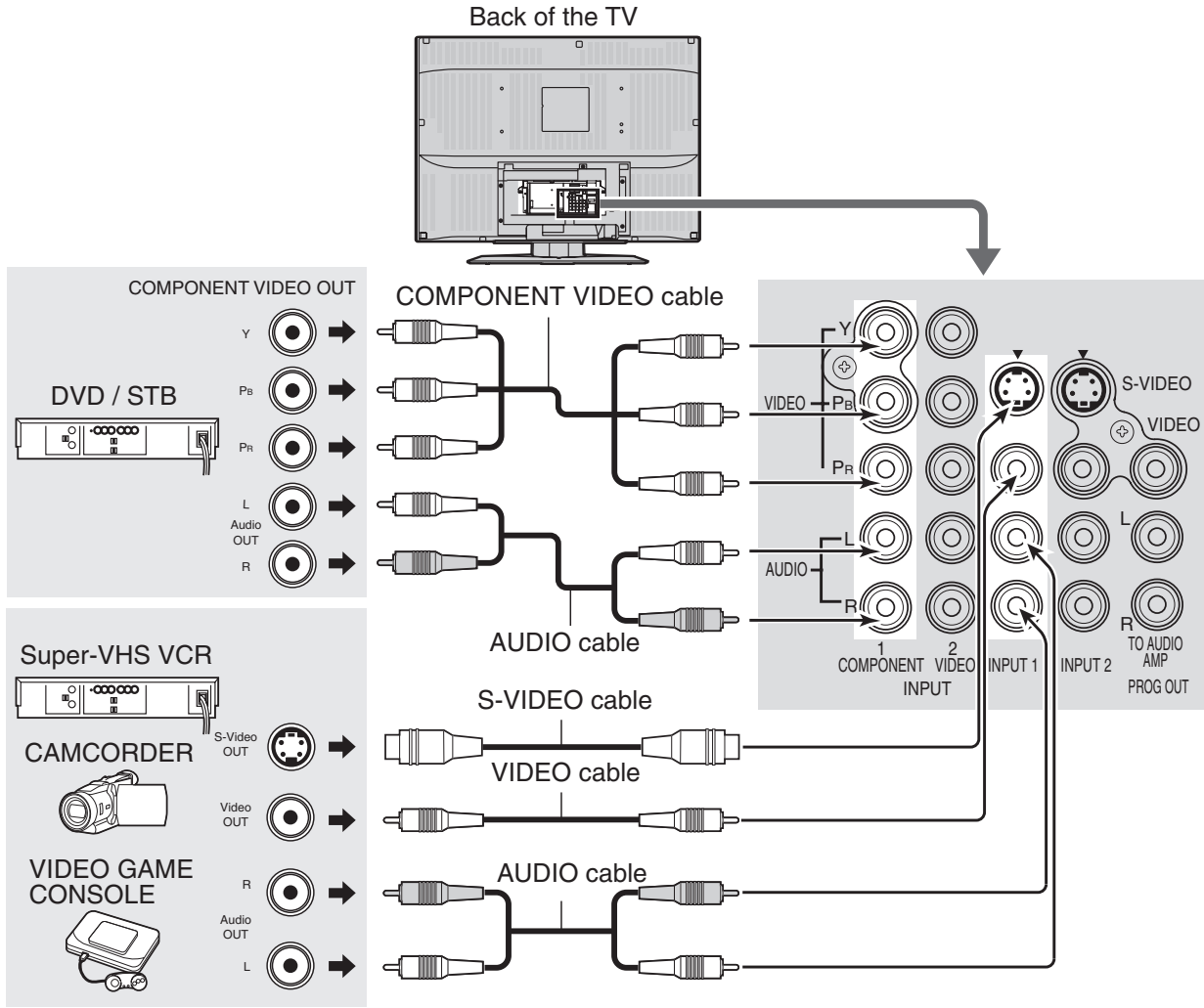

Notes:

- When connecting video cables, priority is given to the S-Video cable when both the S-VIDEO input terminal and the VIDEO input terminal are connected.
- Please make inquiries of video game manufacturers concerning component cables to connect with video game console.

Rear Output Terminals

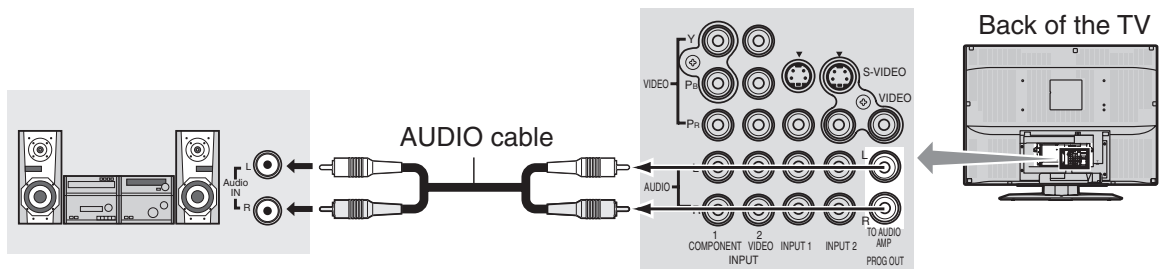

Connections

HDMI Connection

HDMI*1 (High Definition Multi media Interface) is the first all-digital consumer electronics A/V interface that supports uncompressed standard. The HDMI terminal supports both video and audio information.

To the HDMI*1 input terminal, you can connect an EIA/CEA-861/861B*2 compliant consumer electronic device, such as a Set Top Box or DVD player with HDMI or DVI output terminal.

Input a High-bandwidth Digital Content Protection (HDCP) high-definition picture source to this HDMI terminal, so you can display high-definition pictures on this TV in digital form.

- An audio cable should be connected only when using an HDMI conversion adapter to connect with a DVI cable.
- If the external device has DVI output only, use a DVI to HDMI adapter cable*3 to connect to the HDMI terminal.
- Connect the audio cables to the AUDIO IN terminals for HDMI.
- Select the audio setting in HDMI In (see page 25).

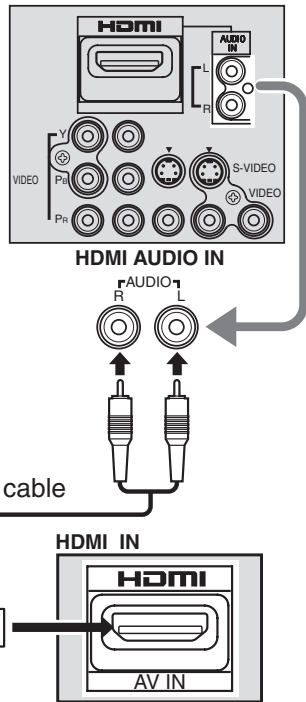

Example of HDMI input signal source

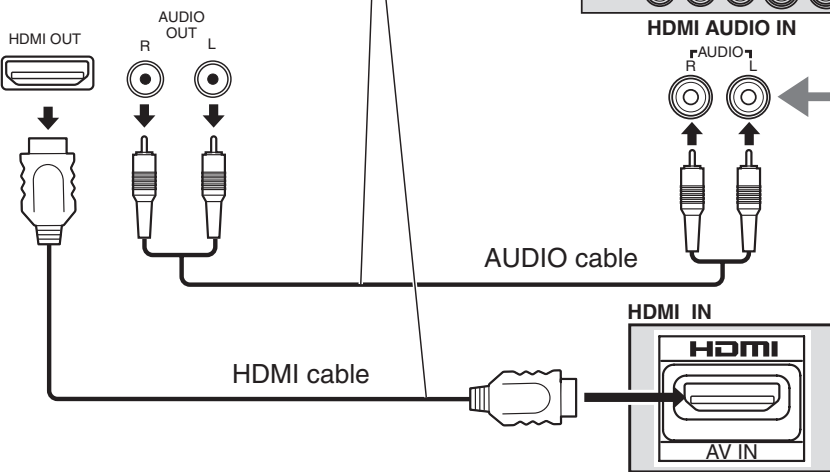
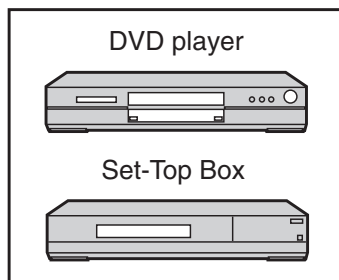

Compatible VIDEO Signal

	No. of dots (H × V)	Vertical scanning frequency (Hz)
720p	1,280 × 720p	59.94/60
1080i	1,920 × 1,080i	59.94/60
480p	720 × 480p	59.94/60
	640 × 480p	59.94/60
480i	720 × 480i	59.94/60

Notes:

- This input terminal is not intended for use with computers.
- 720p/1080i signals will be re-formatted for viewing on your LCD display.

Compatible sampling frequency of AUDIO signal through HDMI (L.PCM) : 48 kHz / 44.1 kHz / 32 kHz

Notes:

- This HDMI connector is Type A.
- If you connect equipment without a digital output terminal, connect to the COMPONENT VIDEO, S-VIDEO or VIDEO input terminal on the TV so you can receive an analog signal.
- The HDMI IN terminal can only be used with 720p, 1080i, 480i or 480p picture signals. Set the Digital Set -Top Box DIGITAL OUT terminal Output setting to 720p, 1080i, 480i or 480p. For detailed information, refer to the Digital Set -Top Box instruction manual. If you cannot display the picture because your Digital Set -Top Box does not have a DIGITAL OUT terminal Output setting, use the component Video Input (or the S-Video Input or Video Input). In this case the picture will be displayed as an analog signal.

*1. HDMI, the HDMI logo and High-Definition Multimedia Interface are trademarks or registered trademarks of HDMI Licensing LLC.

*2. EIA/CEA-861/861B profiles compliance covers profiles for transmission of uncompressed digital video including high bandwidth digital content protection.

*3. Consult your consumer electronics dealer for availability details.
[for USA]

HDMI-DVI conversion cable (TY-SCH03DH): available on Panasonic website (www.panasonic.com).

Front Panel Connection

Example of input signal source

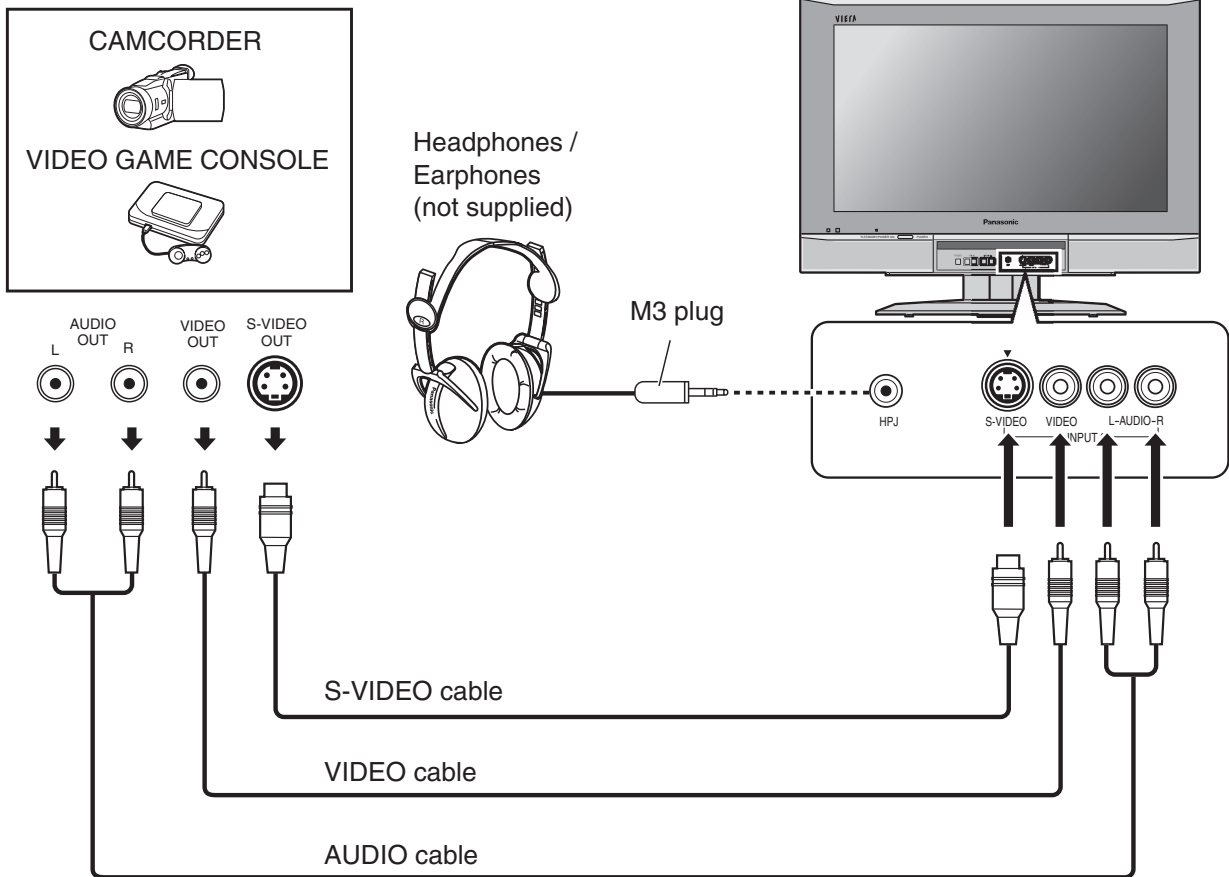

Notes:

- When connecting video cables, priority is given to the S-Video cable when both the S-VIDEO input terminal and the VIDEO input terminal are connected.
- Please make inquiries of video game manufacturers concerning component cables to connect with video game console.

Power ON / OFF

Preparation

Connect the plug to the wall outlet.

Note:

The TV consumes some power as long as the power cord is inserted into the wall outlet.

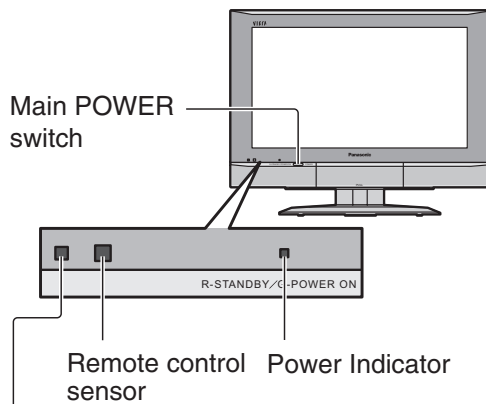
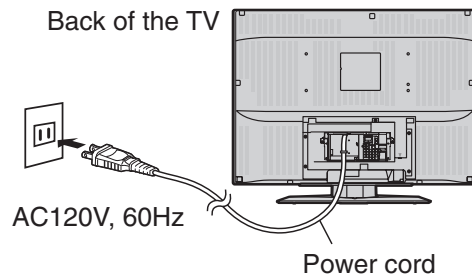

C.A.T.S. sensor

LCD C.A.T.S. (Contrast Automatic Tracking System) automatically senses the ambient light conditions and adjusts the brightness and gradation accordingly, to optimize contrast. C.A.T.S. is in effect when PIC MODE is set to AUTO (see page 23).

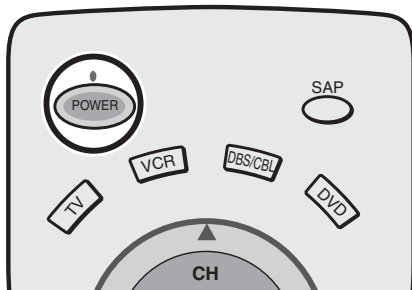

On the main unit



Press to turn the TV's main power on / off.

- Power indicator
 - Main power ON: Green
 - Main power OFF: No light

On the remote control



Press to turn the TV on / off.

- Power indicator
 - Power ON : Green
 - Power OFF (Standby): Red
- This does not work when the main power is off (No light) (see above).

Note:

The screen below is displayed for a few moments when the TV is turned on.

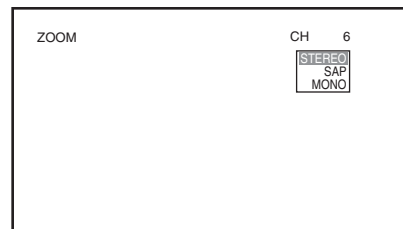

Note:

Select the menu language before operating the TV (see pages 14, 15, LANGUAGE).

Basic Controls

< Front Side Controls >

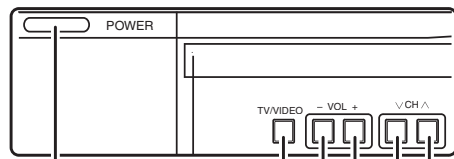

TV/VIDEO button
Volume Up/Down

Main POWER switch
Press to turn the TV's main power on/off. (see page 12)

Power button
Press to turn the TV ON or OFF.

Note:
The TV's power cord must first be plugged into the wall outlet and then the TV can be turned on using the POWER switch.

Direct program number selection buttons

- R-TUNE button**
Switches to previously viewed channel or video mode. Not effective under the following conditions:
1. Right after the TV is turned on.
 2. After switching TV / CATV (MODE in PROGRAM CHANNELS).
 3. Right after the ACP (Automatic channel programming) execution.
 4. When the same channel as the present channel is selected.

PROG dash button / SLEEP TIMER button
Program dash channel numbers for DTV and DBS. Sleep timer (MINUTES)

ASPECT button
Change screen size (see page 26).

Remote control sensor
Within about 23 feet (7 meters) in front of the TV set.

Channel Up/Down

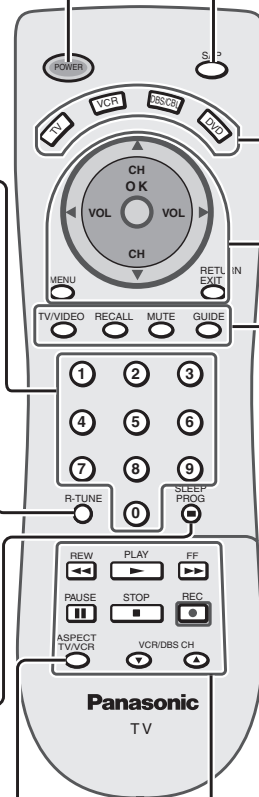

SAP button
Selects Audio mode (see page 25).
→ STEREO → SAP → MONO

Mode Selection buttons
Digital Broadcasting Satellite mode for Remote Control / Cable TV Mode Selection for Remote Control

VCR Mode Selection for Remote Control

Digital Video Disc Mode Selection for Remote Control



TV Mode Selection for Remote Control

Changes to the next channel up
Moves cursor upward during menu mode.

Reduces volume
Moves cursor to the left during menu mode.

Increases volume
Moves cursor to the right during menu mode.

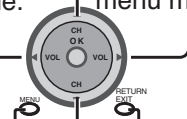

Displays menu
Press to access TV, DTV, DBS or DVD menus.

Press to Return to previous MENU or EXIT from menu.

Changes to the next channel down
Moves cursor downward during menu mode.

Press to display input mode menu. While the menu is displayed, press again to change the input mode. The input mode changes each time this button is pressed.

Press this button to mute the sound, press again to cancel the mute.

GUIDE button for DBS.

Press to display the current system status, for example, Aspect mode, Channel number, Stereo mode, TV/VIDEO and Off timer.

Operation of other Device

Buttons	REW / FF	PLAY	PAUSE	STOP
Device	REW / FF	PLAY	PAUSE	STOP
VCR	VCR REW/FF	PLAY	Pause	STOP
CABLE/DBS	—	—	—	—
DVD	Skip Search REW/FF	PLAY	Pause	STOP

Buttons	REC	ASPECT TV/VCR	VCR/DBS CH
Device	REC	ASPECT TV/VCR	VCR/DBS CH
VCR	VCR RECORD	TV/VCR Switch	VCR CH up/down
CABLE/DBS	—	STB—ASPECT	PAGE up/down
DVD	—	Open / Close	Slow +/-

Menu Operations

1

Press to display MENU screen.

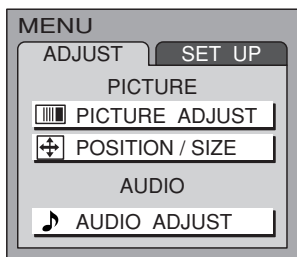

TV/VIDEO

Change the input mode.
 • Press to display the Input selection menu.

- 1 TV
- 2 COMPONENT 1
- 3 COMPONENT 2
- 4 HDMI
- 5 VIDEO 1
- 6 VIDEO 2
- 7 VIDEO 3

• Press corresponding number key on the remote control to select the input of your choice.

Note:

Video input can also be selected by pressing , then the CH buttons, and push "OK" key.

ON SCREEN HELP 'Instruction' box

An On Screen Help box is displayed when a menu is displayed on the TV. This Help box indicates which keys on the remote control are used to navigate the menu shown.

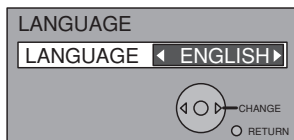

2

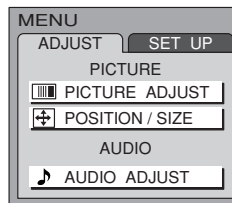

or

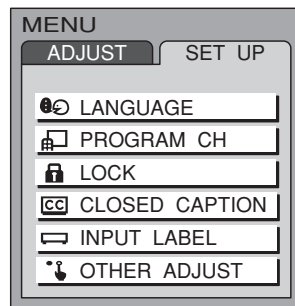
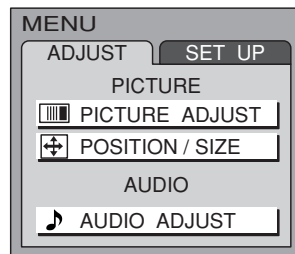
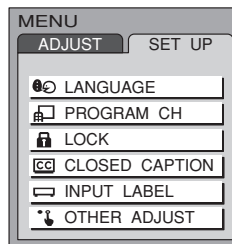

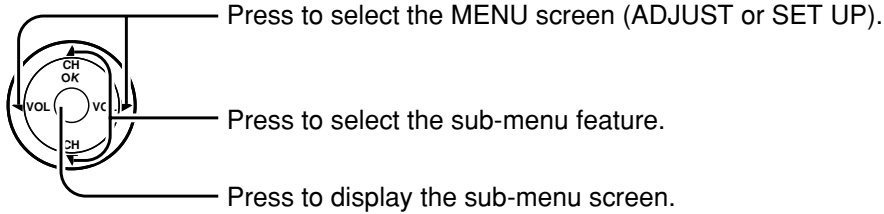

- To return to the previous screen : RETURN EXIT
- To exit the MENU screen: MENU This returns TV to normal viewing.

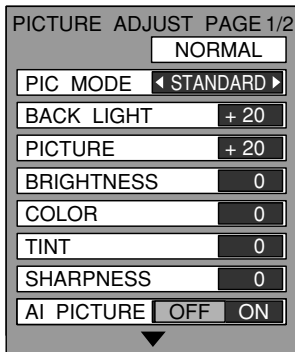

(See page 23)

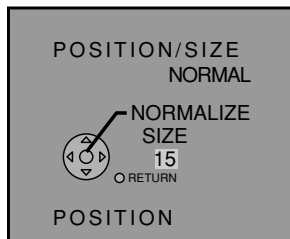

(See page 24)

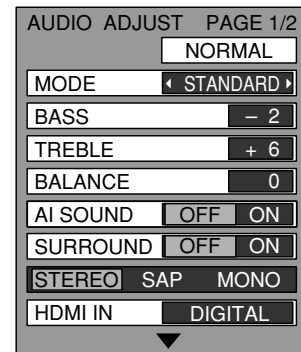

(See page 25)



Select the menu language.

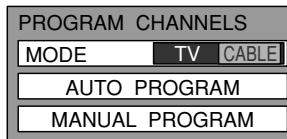
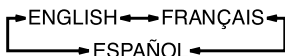

(See page 16)

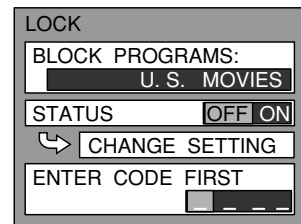

(See pages 17-20)

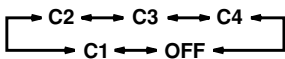

(See page 21)

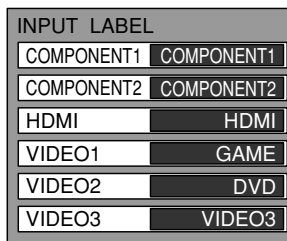

(See page 21)

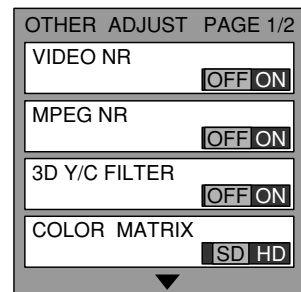

(See page 22)

Tuning Channels

1 Press the TV/VIDEO button to display the TV channel.

2 Press the MENU button to display the MENU screen and select SET UP.

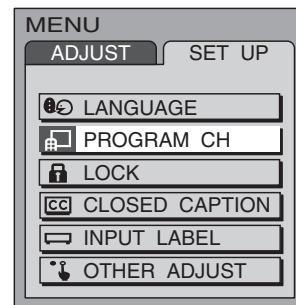
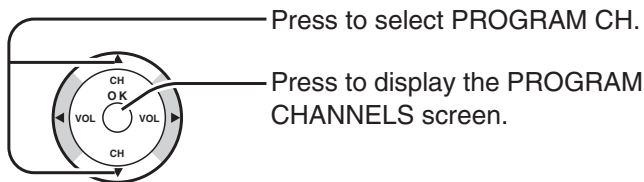

Mode selection

3 Press to select MODE.

Press to select TV or CABLE.

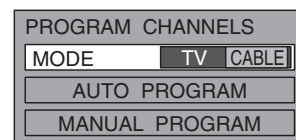
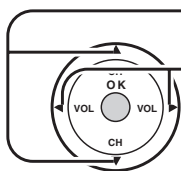

Automatic channel programming

Automatically scans and stores all the TV channels.

4 Press to select AUTO PROGRAM.

Press to display the AUTO PROGRAM screen.

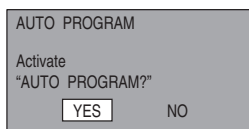
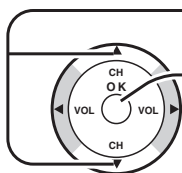

5 Press to select YES.

Press to start AUTO PROGRAM.

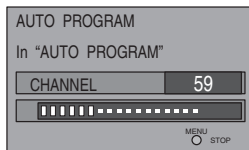
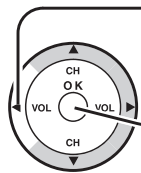

Channels will automatically advance until all channels have been scanned. Channel numbers with video signal received will be stored in the Channel Memory.

Notes:

- When any button is pressed during AUTO PROGRAM, the TV will return to normal viewing. (Channels searched up to that point are added.)
- After AUTO PROGRAM finishes, the lowest channel number added will be displayed.
- When there is no receivable channel, channel 69 (for TV) or channel 125 (for cable TV) is displayed.

Manual channel programming

Add or delete a channel manually.

4 Press to select MANUAL PROGRAM.

Press to display the MANUAL PROGRAM screen.

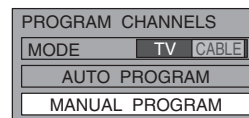
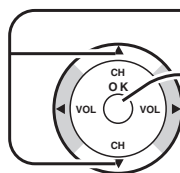

5 Press to select the channel.

- You can also use the numbered buttons.

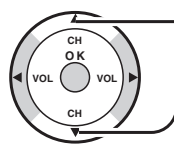

6 Press to add the channel to the Channel Memory (the channel number turns blue).

Press to delete the channel from the Channel Memory (the channel number turns yellow).

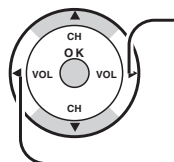

- Repeat steps 5 and 6 for other channels.

LOCK

V-Chip technology allows parents to use the TV rating codes to block programs that they feel are inappropriate for their children to watch.

- 1 Press the MENU button to display the MENU screen and select SET UP.

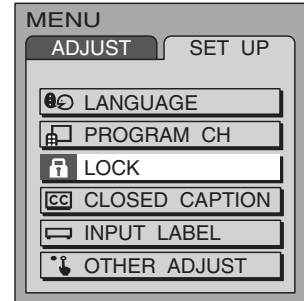
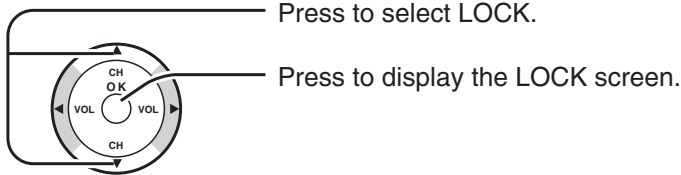

2

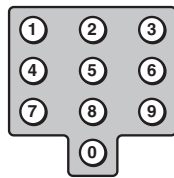

Input 4-digit code.

- To clear the numbers while entering the code, press Up or Down .
- You will need the code to enter the LOCK menu.
- After entering your password for the first time, ENTER CODE FIRST will change to CHANGE CODE.

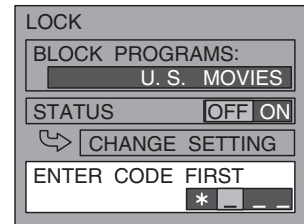

Note:

Use a code that is easy to remember and record it in a safe place.

3

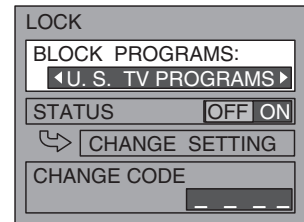
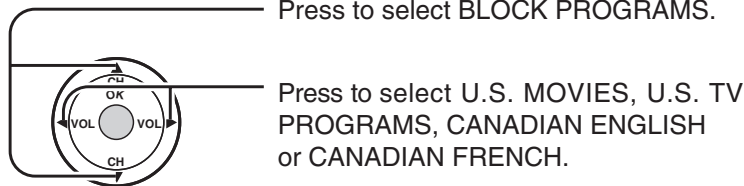

4

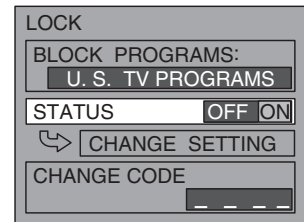
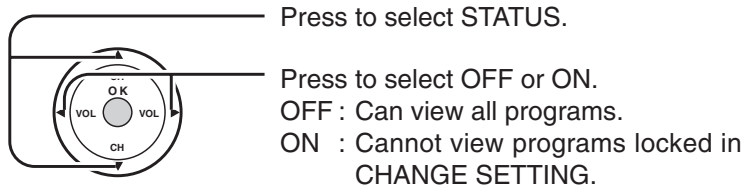

5

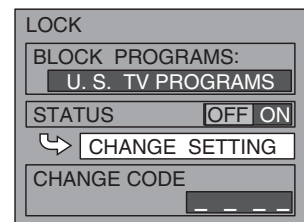
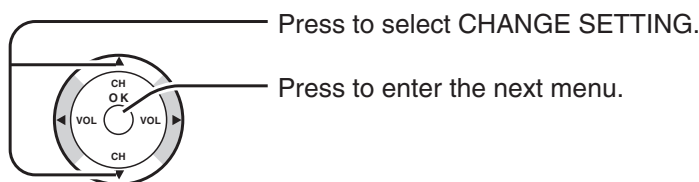

U.S. MOVIES

This TV features the “V-Chip technology” which allows you to use Motion Picture Ratings when viewing movies or video tapes. This innovation allows parents to block various types of movies and video tapes at their discretion.

6

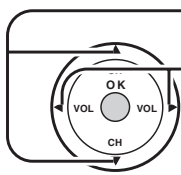

Press to select VIEW NR PROGRAMS?.

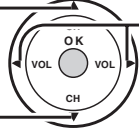

Press to select NO or YES.

NO : Cannot view programs with NR signals.

YES : Can view programs with NR signals.

7

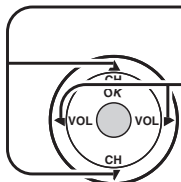

Press to select the rating.

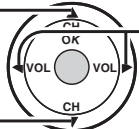

Press to lock or unlock the rating.

Lock : Red

Unlock: Green

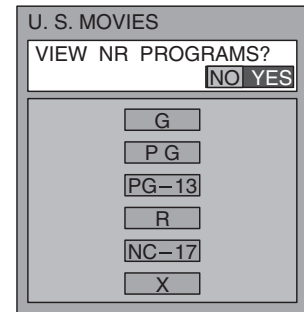

Notes:

- When a rating is locked, all ratings below this rating are locked.
- When a rating is unlocked, all ratings above this rating are unlocked.

NR	CONTAINS NO RATING (NOT RATED) AND NA (NOT APPLICABLE) PROGRAMS. Movie has not been rated or rating does not apply.
G	GENERAL AUDIENCES. All ages admitted.
PG	PARENTAL GUIDANCE SUGGESTED. Some material may not be suitable for children.
PG-13	PARENTS STRONGLY CAUTIONED. Some material may be inappropriate for children under 13.
R	RESTRICTED. Under 17 requires accompanying parent or adult guardian.
NC-17	NO ONE 17 AND UNDER ADMITTED.
X	ADULTS ONLY.

U.S. TV PROGRAMS

This TV features the “V-Chip technology” which allows you to use U.S. TV PROGRAMS Guide ratings to block various types of TV programs.

6

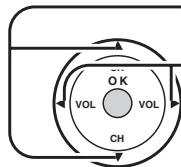

Press to select VIEW NR PROGRAMS?.

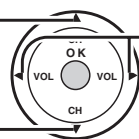

Press to select NO or YES.

NO : Cannot view programs with NR signals.

YES : Can view programs with NR signals.

7

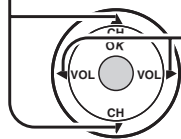

Press to select SETTING.

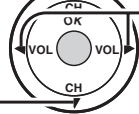

Press to select BASIC or DETAILED.

BASIC : You can select the ratings.

DETAILED : You can select the ratings and options.

8

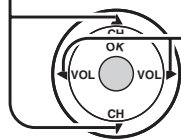

Press to select the rating.

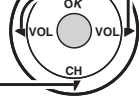

Press to lock or unlock the rating.

Lock : Red

Unlock : Green

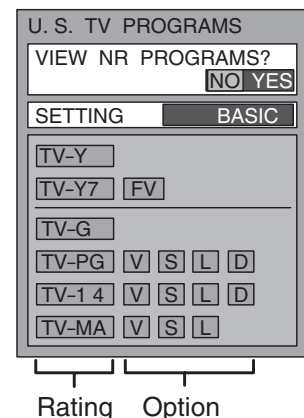

Rating Option

Notes:

- When a rating is locked, all ratings (including options) below this rating are locked.
- When a rating is unlocked, all ratings (including options) above this rating are unlocked.
- When an option (V, S, L or D) is locked, all the same options (V, S, L or D) below this rating are locked.
- When an option (V, S, L or D) is unlocked, all the ratings and the same options (V, S, L or D) above this rating are unlocked.

NR	Not Rated. See Customer Caution below.
TV-Y	All children. The themes and elements in this program are specifically designed for a very young audience, including children from ages 2-6.
TV-Y7	Directed to older children. Themes and elements in this program may include mild physical or comedic violence, or may frighten children under the age of 7.
TV-G	General audience. It contains little or no violence, no strong language, and little or no sexual dialogue or situations.
TV-PG	Parental guidance suggested. The program may contain infrequent coarse language, limited violence, some suggestive sexual dialogue and situations.
TV-14	Parents strongly cautioned. This program may contain sophisticated themes, sexual content, strong language and more intense violence.
TV-MA	Mature audiences only. This program may contain mature themes, profane language, graphic violence, and explicit sexual content.
FV	FANTASY/CARTOON VIOLENCE
V	VIOLENCE
S	SEX
L	OFFENSIVE LANGUAGE
D	DIALOGUE WITH SEXUAL CONTENT

Customer Caution

The V-Chip system that is used in this set is capable of blocking “NR” programs (non rated, not applicable as and none) per FCC Rules Section 15.120(e)(2). If the option of blocking “NR” programs is chosen “unexpected and possibly confusing results may occur, and you may not receive emergency bulletins or any of the following types of programming:”

- Emergency Bulletins (Such as EAS messages, weather warnings and others)
- Locally originated programming • News • Political • Public Service Announcements • Religious • Sports • Weather

CANADIAN ENGLISH / CANADIAN FRENCH

The V-CHIP used in this TV allows you to block various types of movies and television programs based on the two rating systems used in Canada. It also lets you block or unblock Canadian French programs according to various ratings categories.

6

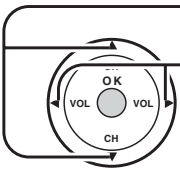

Press to select VIEW E PROGRAMS?*

Press to select NO or YES.
 NO : Cannot view programs with E signals.
 YES : Can view programs with E signals.
 * E means Exempt

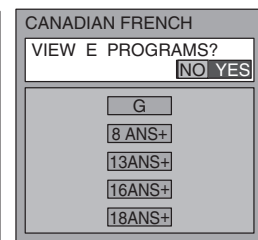
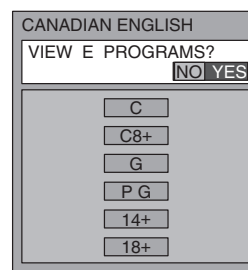

7

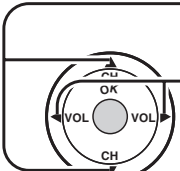

Press to select the rating.

Press to lock or unlock the rating.
 Lock : Red
 Unlock: Green

Notes:

- When a rating is locked, all ratings below this rating are locked.
- When a rating is unlocked, all ratings above this rating are unlocked.

CANADIAN ENGLISH RATINGS CHART

E	Exempt - Exempt programming includes: news, sports, documentaries and other information programming, talk shows, music videos, and variety programming.
C	Programming intended for children under age 8. No offensive language, nudity or sexual content.
C8+	Programming generally considered acceptable for children 8 years and over. No profanity, nudity or sexual content.
G	General programming, suitable for all audiences.
P G	Parental Guidance suggested. Some material may not be suitable for children.
14+	Programming contains themes or content which may not be suitable for viewers under the age of 14. Parents are strongly cautioned to exercise discretion in permitting viewing by pre-teens and early teens.
18+	18+ years old. Programming restricted to adults. Contains constant violence or scenes of extreme violence.

CANADIAN FRENCH RATINGS CHART

E	Exempt - Exempt programming.
G	General - Programming intended for audience of all ages. Contains no violence, or the violence content is minimal or is depicted appropriately.
8 ANS+	8+ General - Not recommended for young children. Programming intended for a broad audience but contains light or occasional violence. Adult supervision recommended.
13ANS+	Programming may not be suitable for children under the age of 13 - Contains either a few violent scenes or one or more sufficiently violent scenes to affect them. Adult supervision strongly suggested.
16ANS+	Programming may not be suitable for children under the age of 16 - Contains frequent scenes of violence or intense violence.
18ANS+	Programming restricted to adults. Contains constant violence or scenes of extreme violence.

CLOSED CAPTION

This unit has a built in decoder that provides a visual depiction of the audio portion of a television program in the form of written words across the screen (white or colored letters on a black background). It allows you to read the dialogue of a television program or other information.

Notes:

- This feature is available only with the 480i input signal and with programs that include closed captions.
- The closed caption is not displayed when you set the aspect to "ZOOM" (see page 26).

1 Press the MENU button to display the MENU screen and select SET UP.

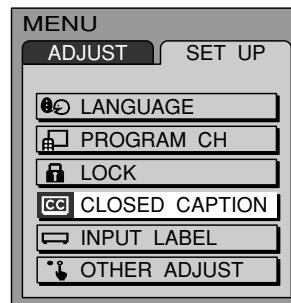
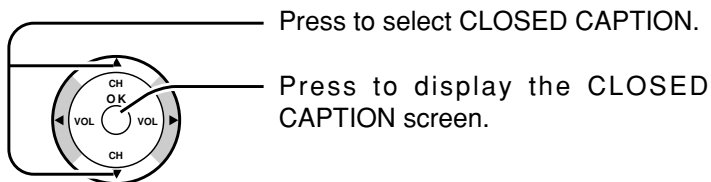

2 Press to select OFF, C1, C2, C3 or C4.

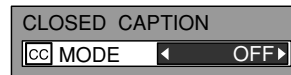
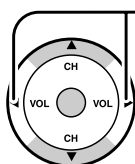

- **OFF (NO)** : Recommended mode when Closed Caption is not being used.
- **C1** : For video related information that can be displayed (up to 4 lines of script strategically placed on the television screen so that it does not obstruct relevant parts of the picture).
- **C2/C3/C4** : Other modes used for video related information.

INPUT LABEL

You can change the video input labels displayed on the screen to match the connected device (VCR, DVD player, etc.).

1 Press the MENU button to display the MENU screen and select SET UP.

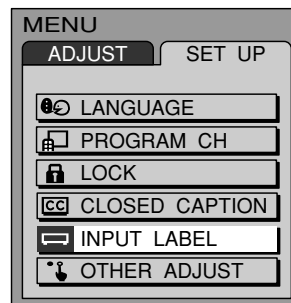
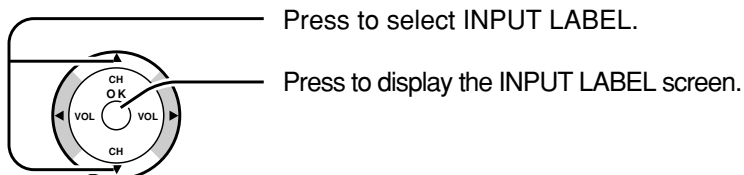

2 Press to select the video input.

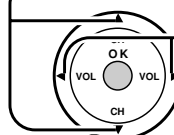

Press to select the INPUT LABEL.
(COMPONENT1 / COMPONENT2 / HDMI / VIDEO1 / VIDEO2 / VIDEO3 / VCR, LD, GAME, DVD, DTV, [BLANK] and SKIP*)

* Select to skip unused video input when pressing TV/VIDEO button.

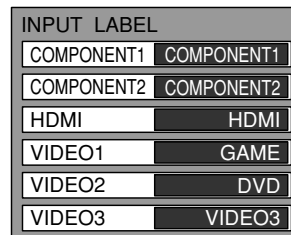

OTHER ADJUST

- 1** Press the MENU button to display the MENU screen and select SET UP.

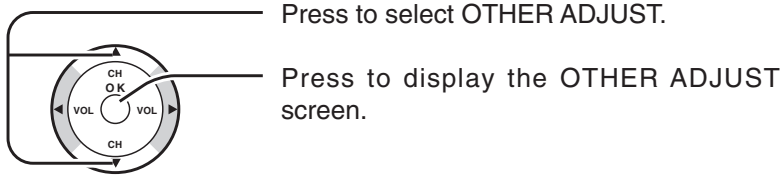

- 2**
- Press to select the item.
- Press to select the setting.

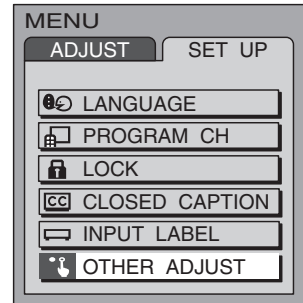
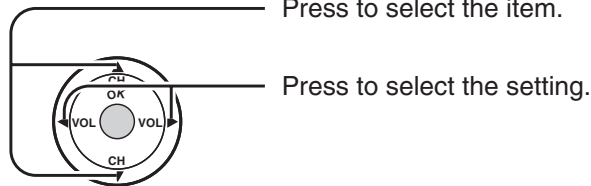

VIDEO NR

Reduce video noise in the picture.

OFF ↔ ON

MPEG NR

Noise unique to DVD, STB, etc. will be reduced.

OFF ↔ ON

3D Y/C FILTER

Minimizes noise and cross color in the picture. Not available for COMPONENT VIDEO INPUT.

OFF ↔ ON

COLOR MATRIX

Displays input signals (480p signals) in natural color. Automatically adjusts color parameters for HD (high definition) and SD (standard definition).

SD ↔ HD

Note:

COLOR MATRIX is effective only when 480p signal is input in COMPONENT input mode.

In any other case the indication of COLOR MATRIX becomes blue, and changing between SD and HD is not possible.

POWER SAVE

Reduces screen brightness to lower power consumption. Eye-friendly for viewing in a dark room.

STANDARD ↔ SAVING

BLACK LEVEL

Select DARK or LIGHT depending on the picture conditions, when selecting the video or component input.

The dark scene becomes easy to see.

DARK ↔ LIGHT

Note:

Fixed to DARK when selecting TV mode.

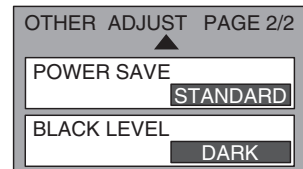
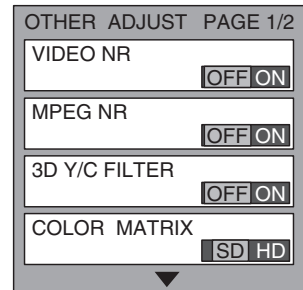

PICTURE ADJUST

- 1** Press the MENU button to display the MENU screen and select ADJUST.

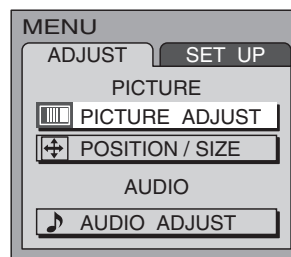
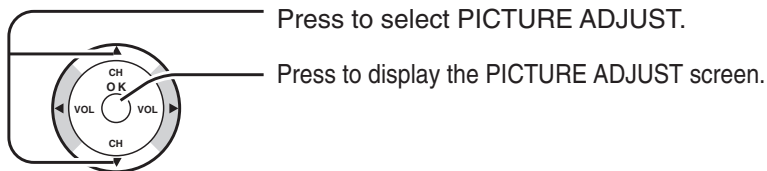

- 2**
- Press to select the sub-menu.
 - Adjust the setting while watching the picture behind the menu.
 - Press to activate the setting if necessary.

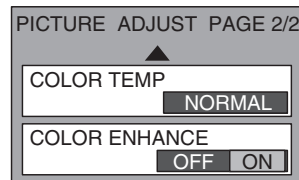
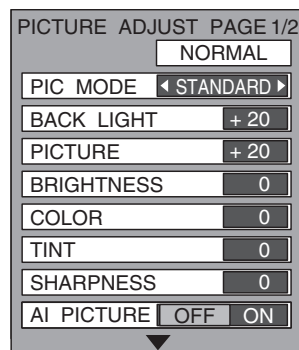
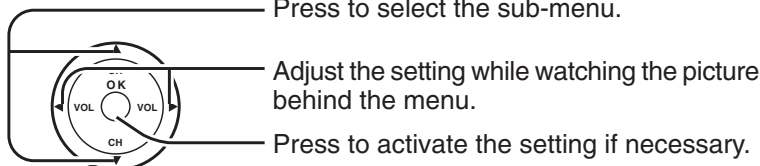

NORMAL / NORMALIZE

Select "NORMALIZE" and press "OK" to return each PIC MODE to the factory default setting.

Notes:

- "NORMAL" means the PIC MODE is at the factory default setting. "NORMAL" changes to "NORMALIZE" when you change the setting of BACK LIGHT, PICTURE, BRIGHTNESS, COLOR, TINT, SHARPNESS, AI PICTURE, COLOR TEMP or COLOR ENHANCE.
- You can normalize each PIC MODE separately.

PIC MODE

MODE	Function
STANDARD	Displays a standard image for average lighting conditions.
CINEMA	Ideal for watching movies in a dark room.
VIVID	Displays a clear image with high contrast in a bright room.
AUTO	Automatically senses the ambient light conditions and adjusts the brightness and gradation accordingly, to optimize contrast.

PIC MODE is stored for TV, VIDEO1, VIDEO2, VIDEO3, COMPONENT1, COMPONENT2 and HDMI individually.

BACK LIGHT, PICTURE, BRIGHTNESS, COLOR, TINT, SHARPNESS, AI PICTURE, COLOR TEMP, COLOR ENHANCE

You can change the level of each item (BACK LIGHT, PICTURE, BRIGHTNESS, COLOR, TINT, SHARPNESS, AI PICTURE, COLOR TEMP and COLOR ENHANCE) for each MODE (STANDARD, CINEMA, VIVID and AUTO) according to your personal preference.

Sub-menu	Function
BACK LIGHT	Luminance of the back light is adjusted.
PICTURE	Selects proper contrast and density for the room.
BRIGHTNESS	Adjusts for easier viewing of dark pictures such as night scenes.
COLOR	Adjusts the level of color.
TINT	Adjusts for flesh tone color (more green or more red).
SHARPNESS	Adjusts the degree of sharpness.
AI PICTURE	Controls dark areas without affecting the black level or brightness in the overall picture.
COLOR TEMP (Color temperature)	Increases or decreases WARM (red) and COOL (blue) colors to suit personal preference. \leftarrow NORMAL \leftrightarrow COOL \leftrightarrow WARM \rightarrow
COLOR ENHANCE	Enables automatic vivid color adjustment.

POSITION/SIZE

During "ZOOM" mode finely adjust the vertical position and the size of the screen.

- 1** Press the MENU button to display the MENU screen and select ADJUST.

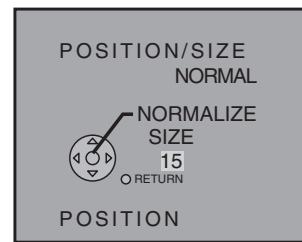
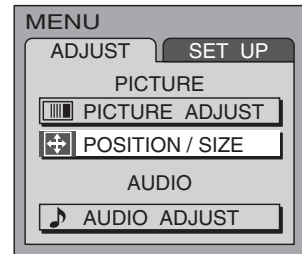
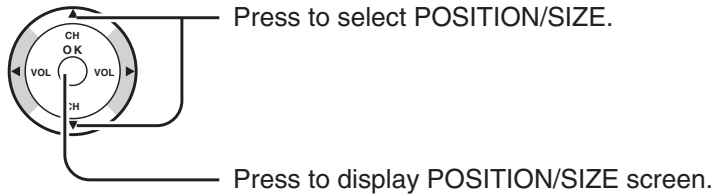

- 2** For "ZOOM" mode (see page 26)
• POSITION

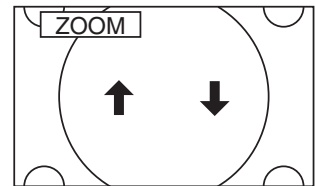
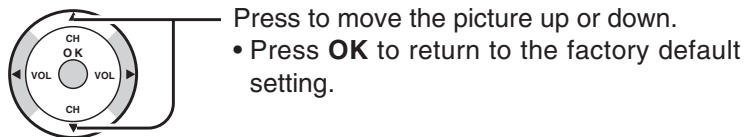

• SIZE

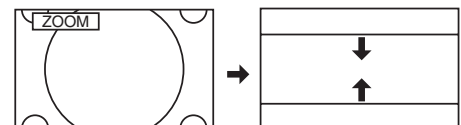
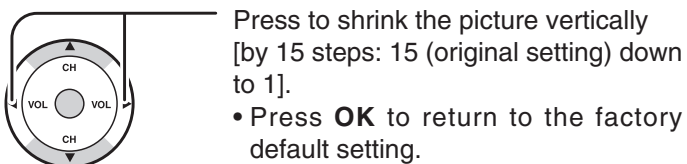

AUDIO ADJUST

- 1** Press the MENU button to display the MENU screen and select ADJUST.

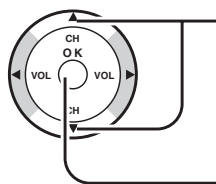

Press to select AUDIO ADJUST.

Press to display the AUDIO ADJUST screen.

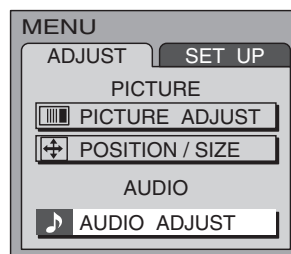

- 2** Press to select the sub-menu.

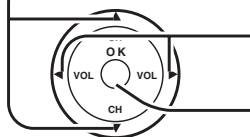

Select the setting while listening to the sound.

Press to activate the setting if necessary.

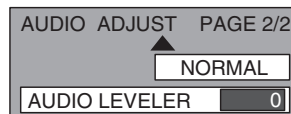
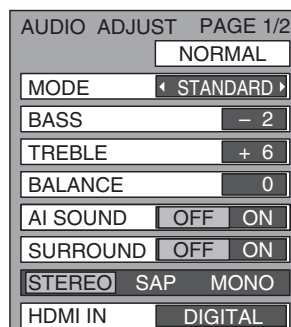

NORMAL / NORMALIZE

Select "NORMALIZE" and press "OK" to return each MODE to the factory default setting.

Notes:

- "NORMAL" means the MODE is at the factory default setting. "NORMAL" changes to "NORMALIZE" when you change the setting of BASS, TREBLE, BALANCE, AI SOUND, SURROUND or AUDIO LEVELER.
- You can normalize each MODE separately.

MODE

STANDARD	Emits the original sound.
DYNAMIC	Gives contrast to sound.
SPEECH	Make voice sound clear.

BASS, TREBLE, BALANCE, AI SOUND, SURROUND

You can change the level of each sub-menu (BASS, TREBLE, BALANCE, AI SOUND, SURROUND) for each MODE (STANDARD, DYNAMIC and SPEECH) according to your personal preference.

BASS	Adjusts low frequencies.
TREBLE	Adjusts high frequencies.
BALANCE	Adjusts left and right volume.
AI SOUND	Automatically adjusts sound quality when ON is selected.
SURROUND	To enjoy a concert hall effect, select ON when stereo is playing.

STEREO / SAP / MONO

- Red display : With signal
- White display : No signal
- White display (All modes) : MONO
- To change the mode using SAP button (see page 13).

STEREO	Two channel Audio reception.
SAP	Second Audio Programming (typically used for bilingual audio).
MONO	Select when stereo signal is weak.

HDMI IN

When using HDMI connection (see page 10), this feature will let you switch between Analog Input and Digital Input.

AUTO	Automatically selects Analog / Digital signal.
DIGITAL	Digital Input only.
ANALOG	Analog Input only.

AUDIO LEVELER

You can adjust the volume level for each of the input modes (TV, VIDEO1, VIDEO2, VIDEO3, COMPONENT1, COMPONENT2 and HDMI).

ASPECT Controls

This feature allows you to enjoy viewing the picture at its maximum size, including wide screen cinema format picture.

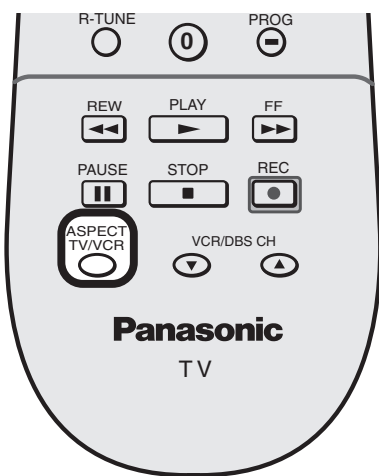

ASPECT TV/VCR

Each time you press the button:

→ JUST → ZOOM → FULL → NORMAL

Notes:

- This feature does not work for 1080i and 720p input signals.
- The aspect setting is stored separately for TV, VIDEO1, VIDEO2, VIDEO3, COMPONENT1, COMPONENT2 and HDMI.

Mode	Picture	Explanation
NORMAL		NORMAL mode will display a 4:3 picture at its standard 4:3 size without any stretching.
JUST		JUST mode will display a 4:3 picture at its maximum size but with aspect correction applied to the sides of the screen so that elongation is only apparent at the left and right edges of the screen. The size of the picture will depend on the original signal.
ZOOM		ZOOM mode magnifies the central section of the picture.
FULL		FULL will display the picture at its maximum size but with slight elongation.

Operating peripheral equipment using the remote control

Programming the remote control code

You can operate other manufacturers' components using this TV's remote control.

Preparations:

- Connect the plug of the external component to the wall outlet.
- Make sure the component is turned off.

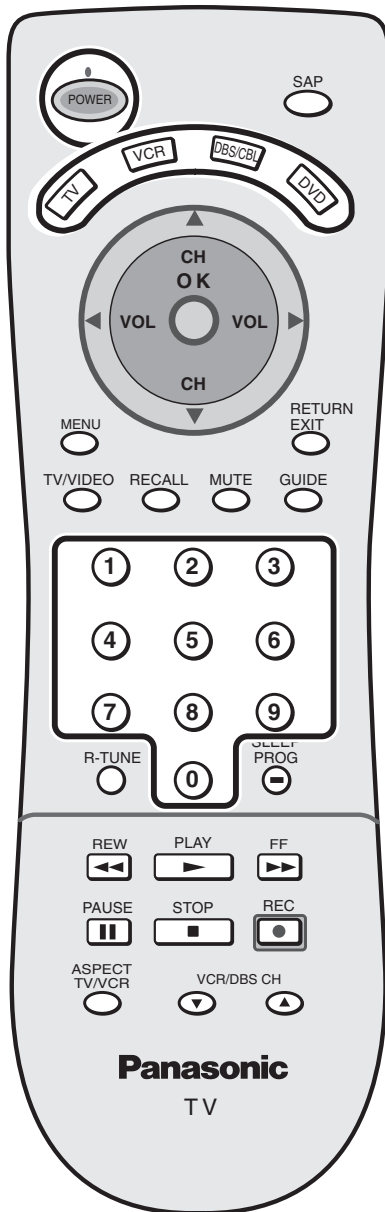

1

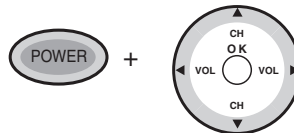

Press and hold **POWER** and **OK** together, for at least **5 seconds**.

- The mode selection buttons flash, then release **POWER** and **OK**.

2



Select the type of the component.

- The selected button lights and all others go out.

3

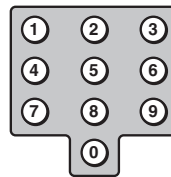

Enter the 3-digit infrared code (see pages 28, 29).

- Factory default setting: Panasonic
- Press **POWER** to test the operation.

Notes:

- If the component does not operate with the remote control, repeat the procedure using another code. (Some brands have multiple codes).
- If an incorrect code is entered, or if the procedure takes longer than 30 seconds, the programming will fail.

To find a code not listed in the index

After step 2 above,

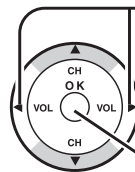

Press to select the code.

- A potential code is loaded for the device selected in step 2.
- Press **POWER** button to test the operation.
- Repeat the steps until the component code is found. It may take many attempts before the correct code is found.

Press to store the code.

Operating peripheral equipment using the remote control

Infrared Code Index

The Universal Remote Control is capable of operating many component brands after entering a code. Some components may not operate because the codes are not available due to limited memory. The Universal Remote Control does not control all features found in each model.

Write the code numbers from tables in this space. This will serve as a reference if you need to program your Remote Control.

VCR	DBS	CABLE	DVD
<input type="text"/> <input type="text"/> <input type="text"/>	<input type="text"/> <input type="text"/> <input type="text"/>	<input type="text"/> <input type="text"/> <input type="text"/>	<input type="text"/> <input type="text"/> <input type="text"/>

VCR

Codes for VCR

Brand	Code
Admiral	335
Aiwa	332
Akai	314, 315, 316, 329
Audio Dynamic	311, 339
Bell & Howell	305, 313
Broksonic	320, 326
Canon	323, 325
Citizen	306
Craig	305, 306, 329
Curtis Mathes	324, 345
Daewoo	301, 324, 343
DBX	310, 311, 339
Dimensia	345
Emerson	303, 319, 320, 325, 326, 343
Fisher	305, 307, 308, 309, 313
Funai	320, 326, 334
GE	324, 333, 345
Goldstar	306
Gradiente	334
Hitachi	300, 323, 345
Instant Replay	323, 324
Jensen	339
JVC	310, 311, 334, 339
Kenwood	306, 310, 311, 339
LXI	300, 305, 306, 307, 308, 309
Magnavox	323, 324, 331
Marantz	310, 311, 339
Marta	306
Memorex	309, 324
MGA	338, 340, 341, 347, 348
Minolta	300, 345
Mitsubishi	338, 340, 341, 347, 348
Multitech	304, 347
NEC	310, 311, 334, 339
Olympic	323, 324
Optimus	306, 321, 328, 335

Brand	Code
Orion	320, 326
Panasonic	321, 322, 323, 324
J.C.Penney	300, 305, 310, 311, 324, 339, 345
Pentax	300, 311, 345
Philco	320, 323, 324, 326, 331, 343
Philips	323, 324, 331
Pioneer	323
Proscan	300, 301, 302, 323, 324, 331, 333, 345, 346
Quasar	321, 322, 323, 324
Radio Shack	305, 309, 324, 333, 336, 340
RCA	300, 301, 302, 323, 324, 331, 333, 345, 346
Realistic	305, 309, 324, 336, 340
Samsung	302, 304, 333
Sansui	320, 326, 339, 352
Sanyo	305, 309, 313
Scott	301, 302, 304, 309, 320, 326, 338, 340, 347, 348
Sears	300, 305, 306, 307, 308
Sharp	335, 336
Shintom	317
Signature 2000	335
Singer	317
Sony	328, 329, 330
Sylvania	323, 324, 331
Tashiro	306
Tatung	310, 311, 339
Teac	310, 311, 339
Technics	321, 322, 323, 324
Teknika	324
Toshiba	301, 346
Vector Research	311
Wards	306, 309, 335, 336, 344
Yamaha	305, 310, 311, 339
Zenith	306, 344

VCR

Codes for Personal Video Recorders

Brand	Code
Panasonic Replay	100
Philips Tivo	101
Sony Tivo	102

Operating peripheral equipment using the remote control

DBS/CBL

Codes for Cable Box

Brand	Code
ABC	224
Archer	225, 232
Cableview	205, 232
Citizen	205, 222
Curtis	212, 213
Diamond	224, 225, 232
Eagle	229
Eastern	234
GC Brand	205, 232
Gemini	222
General Instrument/ Jerrold	211, 219, 220, 221, 222, 223, 224, 225, 226, 227
Hamlin	212, 218, 240, 241, 242, 245
Hitachi	203, 224
Macom	203, 204, 205
Magnavox	233
Memorex	230
Movietime	205, 232
Oak	202, 237, 239
Panasonic	209, 210, 214
Philips	206, 207, 228, 229, 230
Pioneer	201, 216
Pulsar	205, 232

Brand	Code
Puser	232
RCA	215
Realistic	232
Regal	212, 218, 240, 241, 242, 245
Regency	234
Rembrandt	205, 232, 237
Samsung	205
Scientific Atlanta	211, 212, 213
Slmark	201, 205
Sprucer	205, 210
Stargate	205, 232
Televue	201, 205
Texscan	244
Tocom	235
Toshiba	204
Unika	225, 232
Universal	222, 232
Videoway	206
Viewstar	229, 230
Zenith	200, 217
Zenith /Drake Satellite	200

DBS/CBL

Codes for DBS

Brand	Code
Dish Network	105, 115, 116
Echo Star (Echostar)	105
Express VU	105, 115
G.E.	106
G.I. (General Instrument)	108
Gradiente	114
Hitachi	103, 111, 112
HNS (Hughes)	103

Brand	Code
Magnavox	101, 102
Panasonic	104
Philips	101, 102
Primestar	108
Proscan	106, 109, 110, 113
RCA	106, 109, 110, 113
Sony	107
Star Choice	103, 108
Toshiba	100
Uniden	101, 102

DVD

Codes for DVD















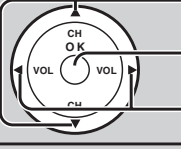



Brand	Code
Denon	100
Ferguson	101
JVC	109
Mitsubishi	105
Nordmende	101
Panasonic	100
Philips	103
Pioneer	102
RCA	101

Brand	Code
Saba	101
Samsung	110
Sharp	108
Sony	104
Technics	100
Thomson	101
Toshiba	103
Yamaha	100
Zenith	107

Operating peripheral equipment using the remote control

Mode Operational Key Chart

This chart defines which keys are operational after programming (if needed), while in the selected remote control mode : DTV, CABLE, DBS, VCR, DVD ...etc.

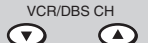
KEY NAME	TV MODE	VCR MODE	CABLE MODE	DBS MODE	DVD MODE (DVD)
	POWER	POWER	POWER	POWER	POWER
	SAP ON/OFF	–	–	STB AUDIO TRACK	–
	MUTE	TV MUTE	TV MUTE	STB MUTE	TV MUTE
	TV INPUT SW	TV INPUT SW	TV INPUT SW	TV INPUT SW	TV INPUT SW
	CHANNEL UP/DOWN	TV CHANNEL UP/DOWN	CABLECHANNEL UP/DOWN	STB NAVIGATION UP/DOWN	NEXT/PREVIOUS CHAPTER
	ACTION	TV ACTION	ENTER	STB ACTION	–
	VOL + / –	TV VOLUME +/-	CABLE VOL +/-	STB NAVIGATION RIGHT/LEFT	TV VOLUME +/-
	MENU	–	–	STB MENU	–
	DISPLAY	ONSCREEN VCR DISPLAY	–	–	–
	EXIT	–	–	STB EXIT	–
	–	–	–	STB GUIDE	–
	Select Channel	Select Channel	Select Channel	Select Channel	–
	PREVIOUS CHAN OR VIDEO MODE	–	CABLE PREVIOUS	STB PREVIOUS	–
	SLEEP	–	–	STB PROGRAM/DASH	–
	–	VCR REW/FF	–	–	SKIP SEARCH <<REW/>>FF
	–	PLAY	–	–	PLAY
	–	PAUSE	–	–	PAUSE
	–	STOP	–	–	STOP
	–	VCR RECORD	–	–	–
	ASPECT	TV/VCR SWITCH	–	STB ASPECT	OPEN/CLOSE
	–	VCR CHANNEL UP/DOWN	–	PAGE UP/DOWN	SLOW +/-

Manual de instrucciones [Resumen]

Estimado cliente de Panasonic

Bienvenido a la familia de clientes de Panasonic.

Esperamos sinceramente que disfrute durante muchos años de su nuevo televisor LCD.

Para obtener el máximo beneficio de su aparato, lea estas instrucciones antes de hacer cualquier ajuste, y guárdelas para poder utilizarlas como referencia en el futuro.

Guarde también el recibo de su compra, y anote el número del modelo y el número de serie de su aparato en el espacio provisto en la cubierta posterior de estas instrucciones.

Instalación

Ajuste el soporte con el ángulo deseado

El ángulo del soporte se puede girar 20° hacia la derecha/izquierda.

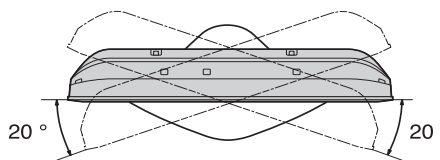
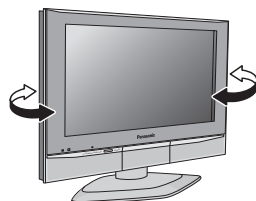

Modo de colgar el televisor LCD en la pared

Este televisor LCD solamente puede ser utilizado con el accesorio opcional siguiente. Si se utiliza con cualquier otro tipo de accesorio opcional podrá producir inestabilidad con la consiguiente posibilidad de ocasionar heridas.

- Soporte para colgar en pared TY-WK32LX20W

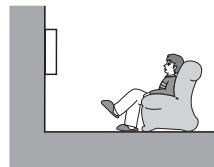
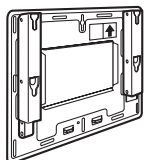

Asegúrese siempre de pedir a un técnico cualificado que le haga la instalación.

Instalación de las pilas del mando a distancia

Se necesitan dos pilas AA.

1. Abra la cubierta de las pilas.
2. Instale las pilas. Tenga en cuenta las polaridades (+ y -) al instalar las pilas.
3. Vuelva a colocar la cubierta.

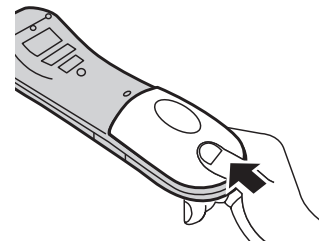
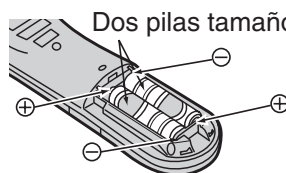
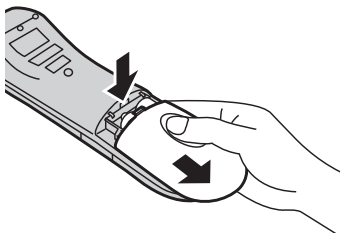

⚠ Precauciones relacionadas con la utilización de las pilas

La instalación incorrecta de las pilas puede causar fugas en las mismas que podrían estropear el transmisor de mando a distancia.

Las pilas deben desecharse por medios ecológicos.

1. Utilice siempre pilas nuevas cuando reemplace las viejas.
2. No intente cargar, cortocircuitar, desarmar, calentar o quemar las pilas usadas.
3. El cambio de las pilas resulta necesario cuando el mando a distancia funciona esporádicamente o no puede controlar esta unidad.

Conexión

Nota:

Con este aparato no se suministran cables ni conectores.

Conexión de antena

Para recibir correctamente los canales de VHF/UHF se requiere una antena externa. Para obtener la mejor recepción se recomienda utilizar una antena para exteriores. El modo de antena debe ajustarse a TV (consulte la página 40, Selección del mode).

La parte posterior del televisor

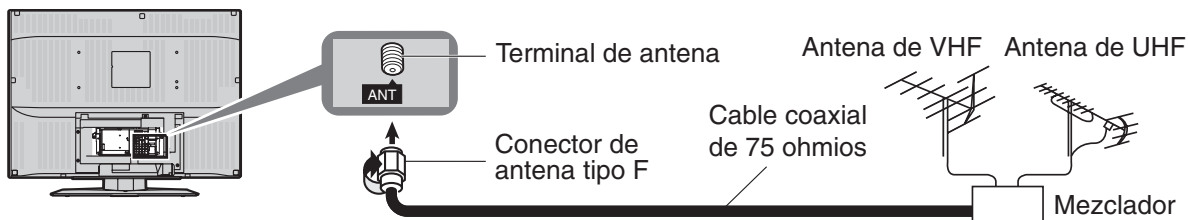

Conexión del receptor de TV por cable

- Para recibir los canales de televisión por cable (01 - 125) conecte el cable suministrado por su compañía de televisión por cable. El modo de antena debe ajustarse a CABLE (consulte la página 40, Selección del mode).
- Ciertos sistemas de televisión por cable neutralizan algunos canales para reducir interferencias o tienen canales especiales (codificados). Para recibir correctamente estos canales se necesita un sintonizador de conversión de televisión por cable. Póngase en contacto con su compañía de televisión por cable para conocer los requerimientos de compatibilidad.
- Ponga el canal del televisor en CH3 o CH4 utilice esta conexión.

Receptor de TV por cable

La parte posterior del televisor



Receptor de TV por cable y Videgrabadora

La parte posterior del televisor

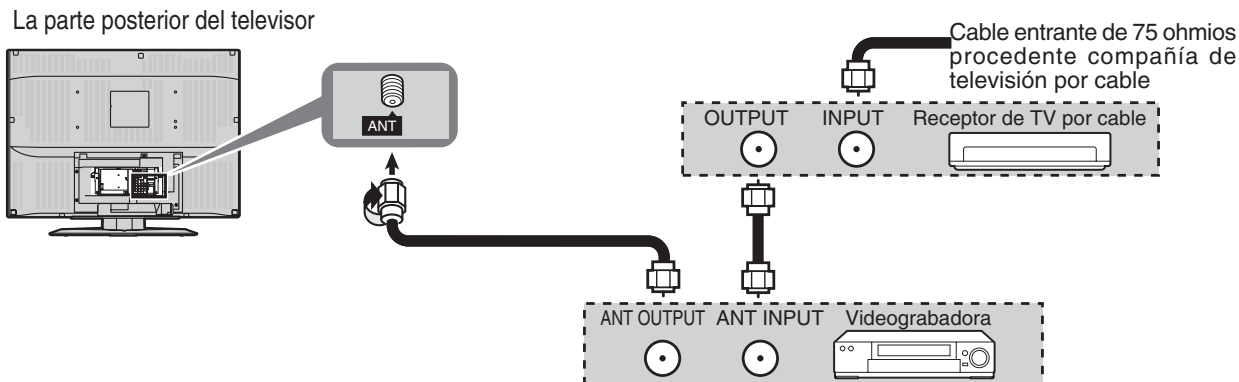

Conexión de otro equipo

Terminales de entrada traseros

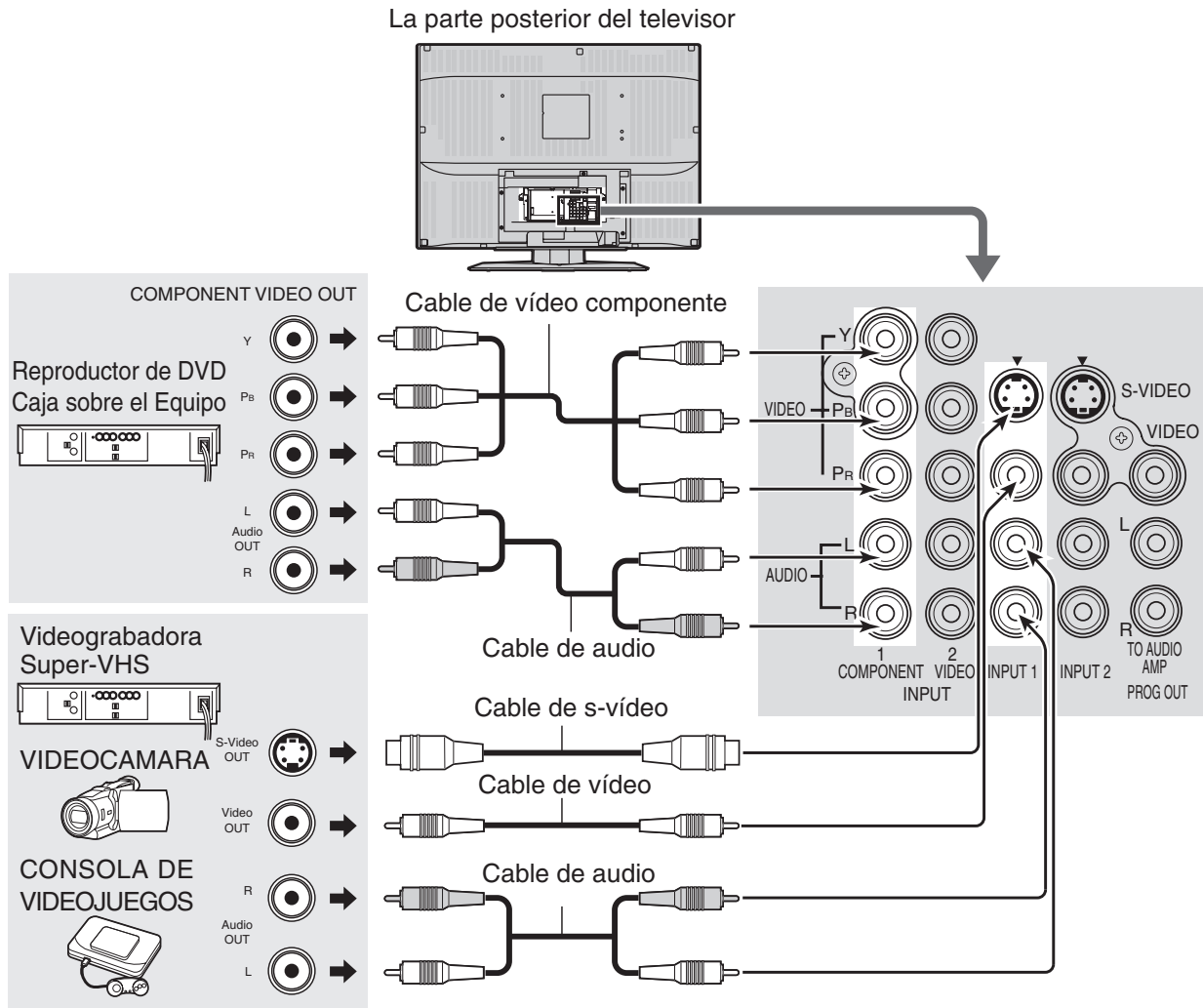

Notas:

- Al conectar cables de vídeo se da prioridad al cable de S-vídeo cuando están conectados el terminal de entrada S-VIDEO y el terminal de entrada VIDEO.
- Consulte a los fabricantes de los videojuegos acerca de los cables necesarios para conectar la consola de videojuegos.

Terminales de salida traseros

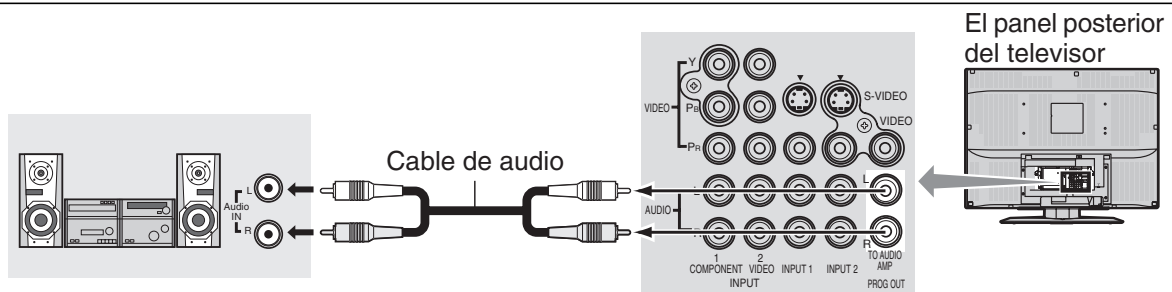

Conexión

Conexión HDMI

HDMI*1 (interfaz multimedia de alta definición) es la primera interfaz A/V para electrónica de consumidor completamente digital que soporta todos los estándares no comprimidos. El terminal HDMI soporta información de video y audio. Al terminal de entrada HDMI*1, usted puede conectar un dispositivo electrónico de consumidor que cumpla con la norma EIA/CEA-861/861B*2 como, por ejemplo, un decodificador o un reproductor DVD con terminales de salida HDMI o DVI.

Introduzca en este terminal una fuente de imagen de alta definición con protección digital de copia con alto ancho de banda (HDCP), para poder mostrar las imágenes de alta definición en este televisor en forma digital.

- Un cable de sonido debe ser conectado sólo cuando se usa un adaptador de conversión HDMI para conectarse con el cable DVI.
- Si el dispositivo externo tiene una salida DVI solamente, utilice un cable adaptador DVI a HDMI*3 para conectar al terminal HDMI.
- Conecte los cables de audio a los terminales AUDIO IN para HDMI.
- Seleccione el ajuste de audio en HDMI In (vea la página 25).

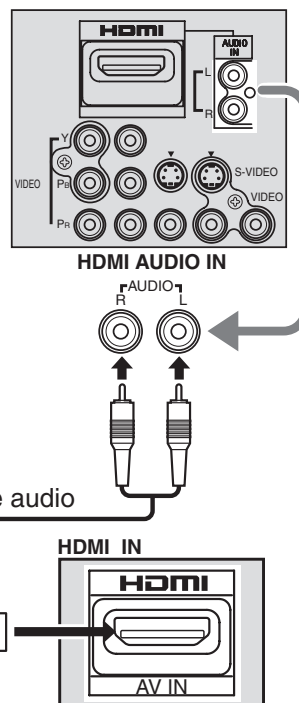

Ejemplo de fuente de la señal de entrada HDMI

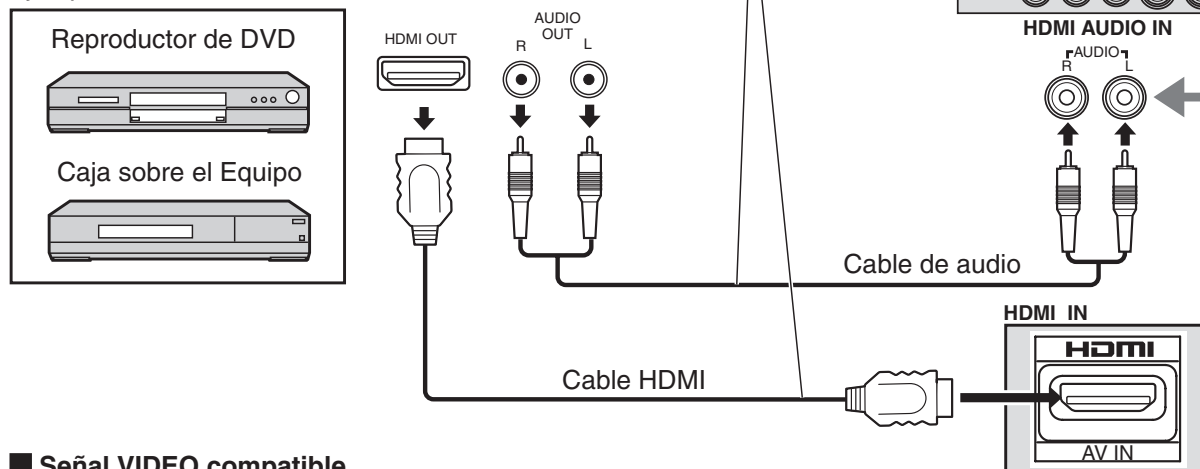

■ Señal VIDEO compatible

	Nº de puntos (H × V)	Frecuencia de exploración vertical (Hz)
720p	1,280 × 720p	59.94/60
1080i	1,920 × 1,080i	59.94/60
480p	720 × 480p	59.94/60
	640 × 480p	59.94/60
480i	720 × 480i	59.94/60

Notas:

- Este terminal de entrada no es para utilización con ordenadores.
- Las señales 720p/1080i serán reformateadas para poderlas ver en la pantalla LCD.

■ Frecuencia de muestreo compatible de las señales AUDIO a través de HDMI (L.PCM): 48 kHz / 44,1 kHz / 32 kHz

Notas:

- Este conector HDMI es del Tipo A.
- Si conecta un equipo sin terminal de salida digital, conecte al terminal de entrada COMPONENT VIDEO, S VIDEO o VIDEO del televisor para disfrutar de la señal analógica.
- El terminal HDMI IN sólo puede utilizarse con señales de imagen 720p, 1080i, 480i o 480p. Ajuste la salida del terminal DIGITAL OUT de la caja digital sobre el aparato a 720p, 1080i, 480i o 480p. Para más detalles, consulte el manual de instrucciones de la caja digital sobre el aparato. Si no aparecen imágenes porque su caja digital sobre el aparato no tiene un ajuste de salida de terminal DIGITAL OUT, utilice la entrada de video componente (o la entrada S Video o la entrada Video). En este caso la imagen aparecerá como una señal analógica.

*1. HDMI, el símbolo HDMI y la Interface de Multimedia de Alta Definición son marcas comerciales o marcas registradas de HDMI Licensing LLC.

*2. Los perfiles EIA/CEA-861/861B cumplen con los perfiles para transmisión de video digital sin comprimir/ incluyendo la protección del contenido digital de alto ancho de banda.

*3. Cable de conversión HDMI-DVI (TY-SCH03DH): disponible en el sitio Web de Panasonic (www.panasonic.com). [para USA]

Consulte a su concesionario de productos electrónicos para conocer más detalles.

Conexiones del panel frontal

Ejemplo de fuente de la señal de entrada

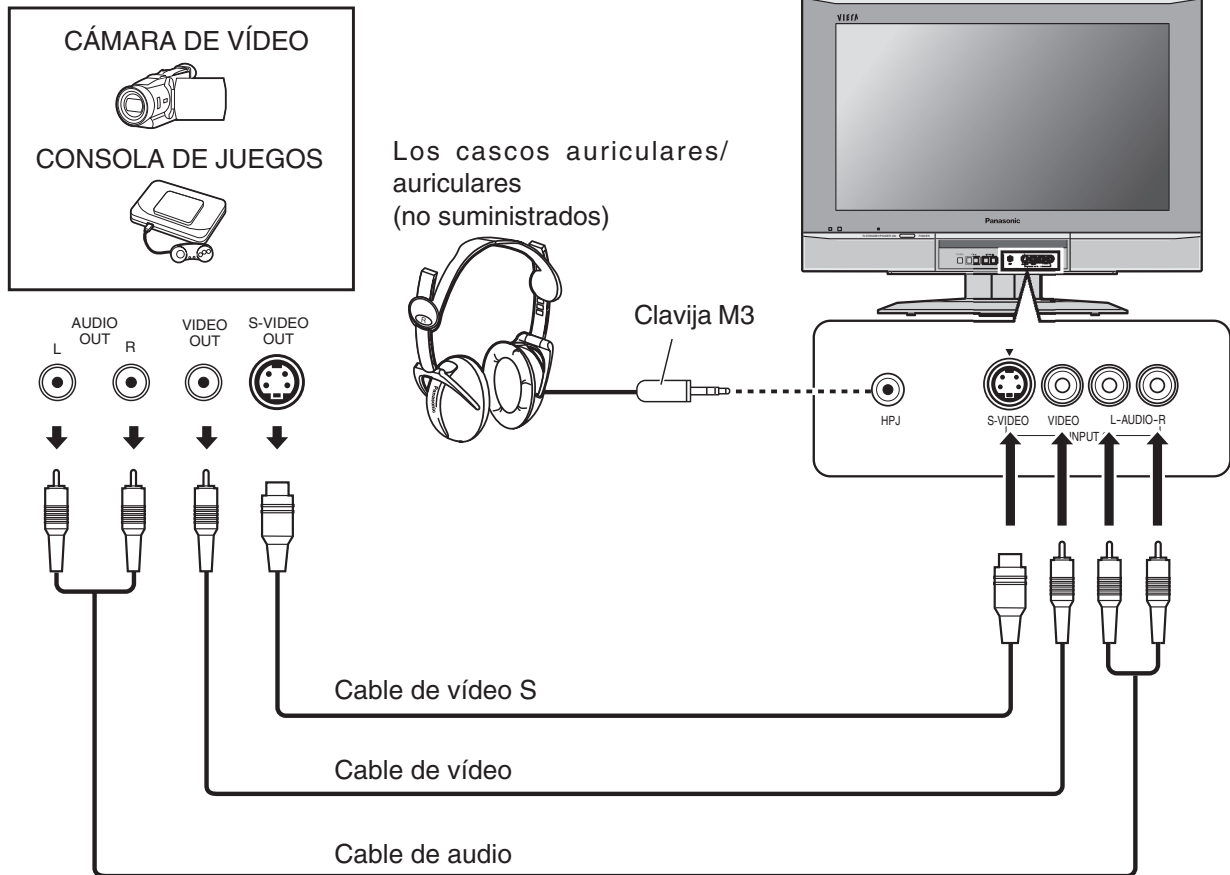

Notas:

- Al conectar cables de vídeo se da prioridad al cable de S-vídeo cuando están conectados el terminal de entrada S-VIDEO y el terminal de entrada VIDEO.
- Consulte a los fabricantes de los videojuegos acerca de los cables necesarios para conectar la consola de videojuegos.

Conexión / desconexión de la alimentación

Preparación

Conecte el enchufe al tomacorriente.

Nota:

El televisor consumirá algo de corriente siempre que el enchufe del cable de alimentación esté introducido en la toma de corriente.

La parte posterior del televisor



CA 120 V, 60 Hz

Cable de alimentación

Interruptor
POWER
principal

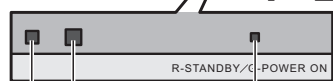
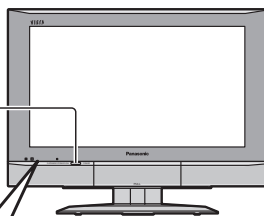

Sensor de mando
a distancia

Indicador de la
alimentación

Sensor C.A.T.S.

El LCD C.A.T.S. (Contrast Automatic Tracking System = Sistema de seguimiento automático del contraste) detecta automáticamente las condiciones de la luz ambiental y ajusta el brillo y la gradación en conformidad, para optimizar el contraste. C.A.T.S. estará activado cuando Modo de Imagen esté ajustado a Auto.

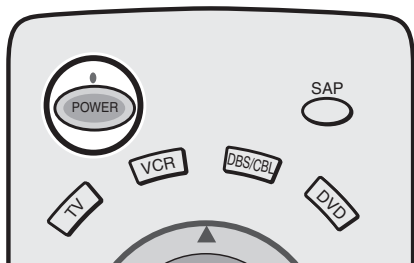

En el aparato principal



Púlselo para conectar / desconectar la alimentación principal del televisor.

- Indicador de la alimentación
Conectada : Verde
Desconectada : Apagado

En el mando a distancia



Púlselo para encender / apagar el televisor.

- Indicador de la alimentación
Encendido : Verde
Apagado (En espera) : Rojo
- Esto no funciona cuando la alimentación principal está desconectada (apagado) (consulte arriba).

Nota:

La pantalla de abajo se visualiza durante unos momentos cuando se enciende el televisor.

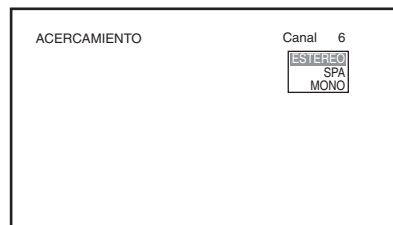

Nota:

Seleccione el idioma de menú antes de utilizar el televisor (consulte la página 38, 39, Idioma).

Controles básicos

< Controles del lado superior >

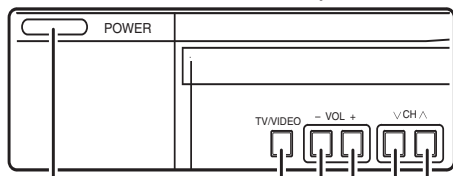

Botón TV/VIDEO
Subida/bajada del volumen
Interruptor POWER principal
Púlselo para conectar/desconectar la alimentación principal del televisor (consulte la página 36)

Sensor de mando a distancia
Dentro de unos 7 metros enfrente del televisor.

Canal superior/inferior

Botón de la alimentación
Púlselo para encender o apagar el televisor.

Nota:

El cable de la alimentación del televisor deberá enchufarse primero al tomacorriente, y el televisor encenderse luego con el interruptor POWER (modo de espera).

Botones de selección directa de números de programas

- Botón R-TUNE**
- Cambia al canal o modo de vídeo anterior. No resulta efectivo bajo las condiciones siguientes:
1. Justo después de encender el televisor.
 2. Después de cambiar TV / CATV(MODO en Prog. Canales).
 3. Justo después de la ejecución de ACP (programación automática de canales).
 4. Cuando se selecciona el mismo canal que el canal actual.

Botón PROG raya / Botón Temporizador de cancelado
Programa números de canales para DTV y DBS.

→ 0 → 30 → 60 → 90

Botón ASPECT
Cambia el tamaño de la pantalla.

→ JUSTIFICADO → ACERCAMIENTO → COMPLETO → NORMAL

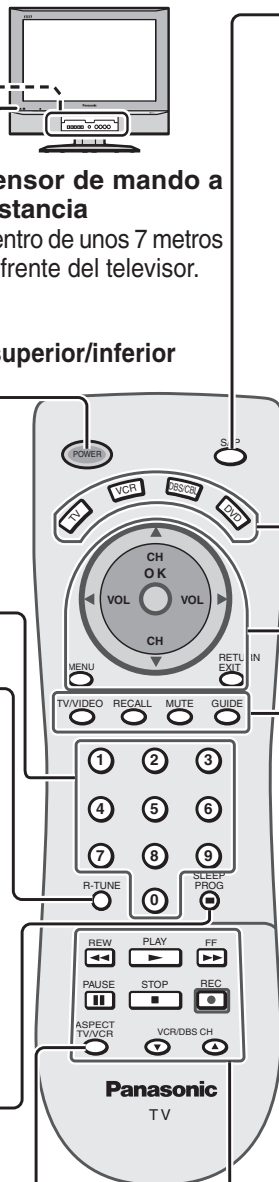

Botón SAP

Selecciona el modo de audio.

→ ESTEREO → SPA → MONO

Botones de selección de modo

Satélite de emisión digital para el control remoto
Selección del modo de televisión por cable para el control remoto
Selección del modo de videogradora para el control remoto
Selección del modo de disco de vídeo digital para el control remoto



Selección del modo de televisor para el control remoto

Cambia al siguiente canal superior

Mueve el cursor hacia arriba durante el modo del menú.

Reduce el volumen
Mueve el cursor hacia la izquierda durante el modo del menú.

Aumenta el volumen
Mueve el cursor hacia la derecha durante el modo del menú.



Visualiza el menú
Presione para acceder a los menús DTV, DBS o DVD.

Presione para volver MENU anterior o salir de MENU.

Cambia al siguiente canal inferior

Mueve el cursor hacia abajo durante el modo del menú.

Púlselo para visualizar el menú del modo de entrada. Mientras se visualiza el menú, púlselo de nuevo para cambiar el modo de entrada. El modo de entrada cambia cada vez que se pulsa este botón.

Pulse este botón para silenciar el sonido. y púlselo de nuevo para cancelar el silenciamiento.

TV/VIDEO RECALL MUTE GUIDE Botón GUIDE para DBS

Púlselo para visualizar el estado actual del sistema como, por ejemplo, el modo de aspecto, el número del canal, el modo estéreo, TV/VIDEO y el temporizador de apagado.

Funcionamiento de otro dispositivo

Botones	REW / FF	PLAY	PAUSE	STOP
Aparato				
Videogradora	Rebobinado / avance rápido de videogradora	Reproducción	Pausa	Parada
CABLE/DBS	-	-	-	-
DVD	Búsqueda con salto en rebobinado / avance rápido	Reproducción	Pausa	Parada
Botones	REC	ASPECT TV/VCR	VCR/DBS CH	
Aparato				
Videogradora	Grabación de videogradora	Comutación de televisor / videogradora	Subida / bajada de canal para videogradora	
CABLE/DBS	-	ASPECTO de STB	UP / DOWN de Página	
DVD	-	Abertura/cierre	Lentamente / + / -	

Operaciones con menús

1

Púselo para visualizar la pantalla MENU.



2

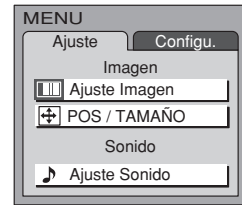

0

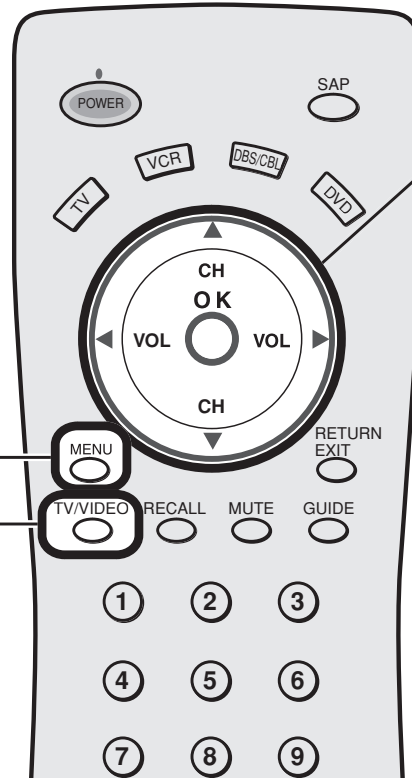

TV/VIDEO

Cambia el modo de entrada.

- Pulse para visualizar el menú de selección de entrada.

- | | |
|---|--------------|
| 1 | TV |
| 2 | Componente 1 |
| 3 | Componente 2 |
| 4 | HDMI |
| 5 | Video 1 |
| 6 | Video 2 |
| 7 | Video 3 |

- Pulse la tecla de número correspondiente en el mando a distancia para seleccionar la entrada de su elección.

Nota:

La entrada de vídeo también se puede seleccionar pulsando primero **TV/VIDEO**, luego los botones **CH▲▼** y finalmente la tecla "OK".

Cuadro de instrucciones de ayuda en pantalla

Cuando se visualiza un menú en el televisor aparece un cuadro de ayuda en la pantalla. Este cuadro de ayuda indica qué teclas del mando a distancia se utilizan para navegar por el menú mostrado.

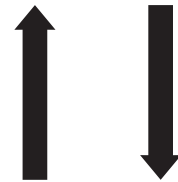
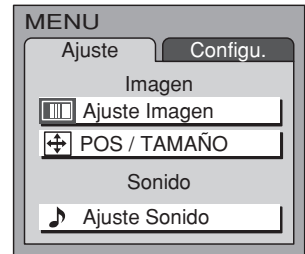

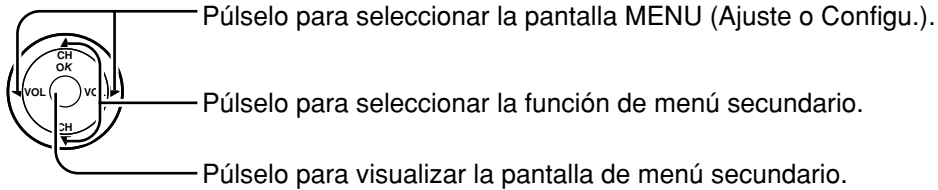

- Para volver a la pantalla anterior : RETURN EXIT
- Para salir de la pantalla MENU : MENU Con esto se retorna a la visión normal.

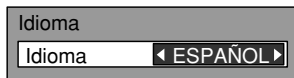
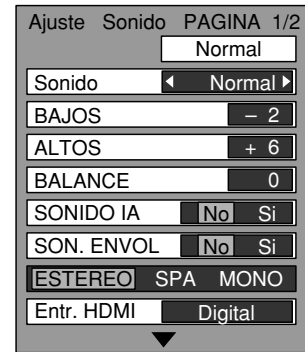
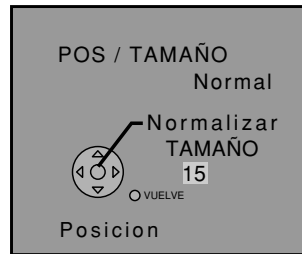
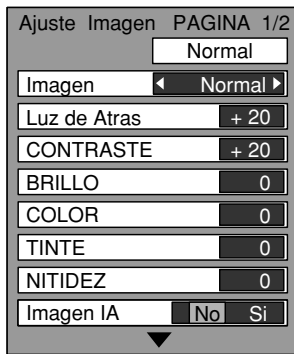

Seleccione el idioma del menú.

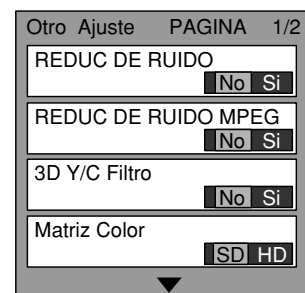
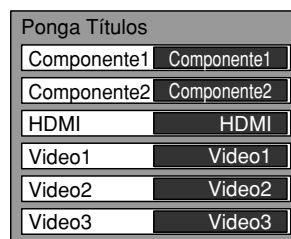
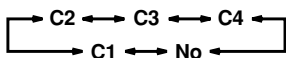
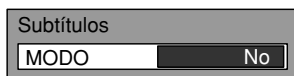
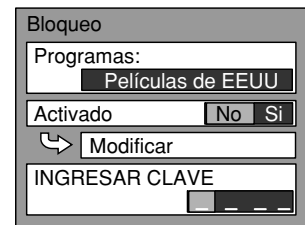
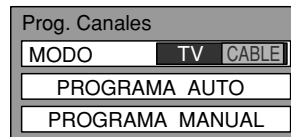
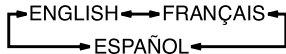

Sintonización de canales

1 Pulse el botón TV/VIDEO para visualizar el canal de TV.

2 Pulse el botón MENU para visualizar la pantalla MENU y seleccione Configu.

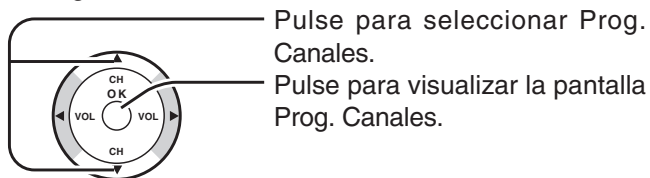

Pulse para seleccionar Prog. Canales.
Pulse para visualizar la pantalla Prog. Canales.



Selección del mode

3 Pulse para seleccionar MODO.

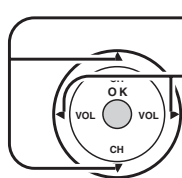

Pulse para seleccionar TV o CABLE.

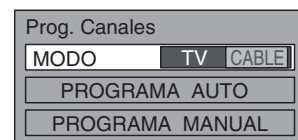

Programación automática de canales

Explora y guarda automáticamente todos los canales de TV.

4 Pulse para seleccionar PROGRAMA AUTO. Púselo para visualizar la pantalla PROGRAMA AUTO.

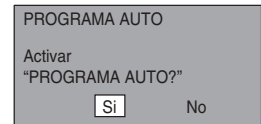
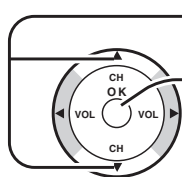

5 Pulse para seleccionar Si. Púselo para iniciar PROGRAMA AUTO.

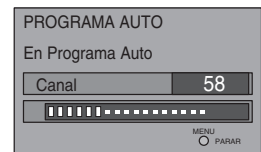
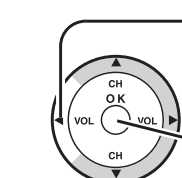

Los canales avanzarán automáticamente hasta que todos ellos hayan sido explorados. Los números de los canales con señal de vídeo recibida se guardarán en la memoria de canales.

Notas:

- Cuando se pulse cualquier botón durante PROGRAMA AUTO, el televisor volverá a mostrar la imagen normal. (Los canales encontrados hasta ese punto se añaden.)
- Después de terminar PROGRAMA AUTO se visualizará el número del canal más bajo añadido.
- Cuando no hay canal que puedan recibirse, se visualizará el canal 69 (para TV) o el canal 125 (para TV por cable).

Programación automática de canales

Añada o borre un canal manualmente.

4 Pulse para seleccionar PROGRAMA MANUAL. Púselo para visualizar la pantalla PROGRAMA MANUAL.

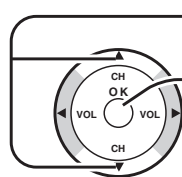

5 Pulse para seleccionar canal. También puede utilizar los botones numerados.

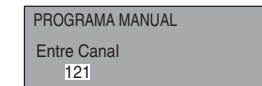
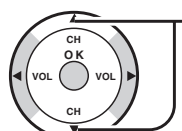

6 Púselo para añadir el canal a la memoria de canales (el número del canal se pone de color azul).

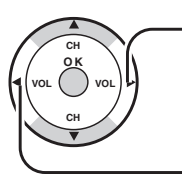

















Púselo para borrar el canal de la memoria de canales (el número del canal se pone amarillo).

- Repita los pasos 5 y 6 para otros canales.

Troubleshooting

If there is a problem with your TV please refer to the table below to determine the symptoms, then carry out the suggested check. If this does not solve the problem, please contact your local Panasonic dealer, quoting the model number and serial number (both found on the rear of the TV).

Symptoms		Checks
Picture	Sound	
 Snowy Picture	 Noisy Sound	Antenna location, direction or connection.
 Multiple Images	 Normal Sound	Antenna location, direction or connection.
 Interference	 Noisy Sound	Electrical appliances. Cars / Motorcycles. Fluorescent lights.
 Normal Picture	 No Sound	Volume level. Sound mute switched on. STEREO/SAP/MONO
 No Picture	 No Sound	TV set to AV mode. Not plugged into AC outlet. Not switched on. Picture / Sound controls set at minimum levels. Check if in Standby mode.
 No Color	 Normal Sound	Color controls set at minimum levels. Weak signal.
 Poor or Distorted Picture	 Weak or No Sound	Retune Channel(s).
 Normal Picture	 Weak, Wrong or No Sound	Sound reception may have deteriorated. Set STEREO/SAP/MONO setting (AUDIO ADJUST menu) to SAP or MONO until reception improved.
Cannot operate with the remote control.		The battery/ies is/are exhausted. The batteries' polarity is wrong. The remote control sensor is exposed to strong light from a fluorescent lamp, etc.
The main unit is hot.		The main unit radiates heat and some of the parts may become hot. This is not a problem for performance or quality. Set up in a location with good ventilation. Do not cover the ventilation holes of the TV with a tablecloth, etc., and do not place on top of other equipment.
There may be red spots, blue spots, green spots and black spots on the screen.		This is a characteristic of liquid crystal panels and is not a problem. The liquid crystal panel is built with very high precision technology giving you fine picture details. Occasionally, a few non-active pixels may appear on the screen as fixed points of red, blue, green, or black. Please note this does not affect the performance of your LCD.

Specifications

	TC-26LX50, TC-26LE55	TC-32LX50
Power Source	AC 120 V, 60 Hz	
Power Consumption	Average use : 121 W Maximum Current : 2.2 A Stand-by condition : 0.1 W	Average use : 147 W Maximum Current : 2.6 A Stand-by condition : 0.1 W
LCD	1366 × 768 pixels widescreen LCD panel.	
Screen Size (W × H × diagonal)	22.7 " × 12.8 " × 26 " (576 mm × 324 mm × 661 mm)	27.5 " × 15.4 " × 31.5 " (698 mm × 392 mm × 800 mm)
Channel Capability	VHF-12 : UHF-56 : Cable-125	
Sound		
Speakers	ø8 cm × 2 pcs, ø5cm × 2 pcs	
Audio Output	20 W [10 W + 10 W] (10%THD)	
Headphones	M3 (3.5 mm) Jack × 1	
FEATURES	3D Y/C Digital Comb Filter, CLOSED CAPTION, V-Chip	
Operating Conditions	Temperature : 41 °F - 95 °F (5 °C – 35 °C) Humidity : 5 % - 90 % RH (non-condensing)	
Connection Terminals		
INPUT	VIDEO (RCA PIN Type × 1) × 3	1.0 Vp-p (75 Ω)
	S-VIDEO (MINI DIN 4pin × 1) × 3	Y : 1.0 Vp-p (75 Ω), C : 0.286 Vp-p (75 Ω)
	AUDIO L-R (RCA PIN Type × 2) × 3	0.5 Vrms
COMPONENT VIDEO INPUT	Y × 2	1.0 Vp-p (including synchronization)
	P _B / P _R × 2	±0.35 Vp-p
	AUDIO L-R (RCA PIN Type × 2) × 2	0.5 Vrms
OUTPUT (PROGRAM OUT)	AUDIO L-R (RCA PIN Type × 2) × 1	0.5 Vrms, VIDEO (RCA PIN Type × 1) × 1
HDMI	HDMI TYPE A Connector × 1	
	AUDIO L-R (RCA PIN Type × 2) × 1	0.5 Vrms
Dimensions (W × H × D)		
Including TV Stand	26.1 " × 21.9 " × 11.8 " (663 mm × 556 mm × 299.5 mm)	31.3 " × 25 " × 11.8 " (795 mm × 634.7 mm × 299.5 mm)
	TV Set Only	26.1 " × 19.5 " × 5.54 " (663 mm × 494.3 mm × 140.7 mm)
Mass (Weight)	18 kg (39.6 lb.) NET	21 kg (46.2 lb.) NET

Note:

Design and Specifications are subject to change without notice. Weight and Dimensions shown are approximate.

Maintenance

To clean this unit, wipe with a soft, dry cloth.

If the surfaces are extremely dirty, use a soft cloth dipped in a soap and water solution or a weak detergent solution.

- Use eyeglass cleaner to remove stubborn dirt from the LCD.
- Never use alcohol, paint thinner or benzine to clean this unit.
- Before using a chemically treated cloth, carefully read the instructions that came with the cloth.

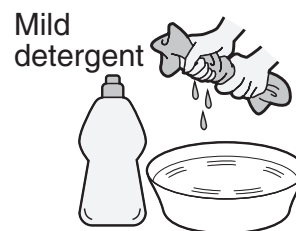

CAUTION :

If water or other liquid enters the monitor through the display panel surface, a malfunction may occur.

Limited Warranty (for U.S.A.)

PANASONIC CONSUMER ELECTRONICS COMPANY,
DIVISION OF:
PANASONIC CORPORATION OF NORTH AMERICA
One Panasonic Way
Secaucus, New Jersey 07094

PANASONIC SALES COMPANY,
DIVISION OF:
PANASONIC PUERTO RICO, INC.
Ave. 65 de Infanteria, Km. 9.5
San Gabriel Industrial Park
Carolina, Puerto Rico 00985

Panasonic LCD Televisions Limited Warranty

Limited Warranty Coverage

If your product does not work properly because of a defect in materials or workmanship, Panasonic Consumer Electronics Company or Panasonic Sales Company (collectively referred to as "the warrantor") will, for the length of the period indicated on the chart below, which starts with the date of original purchase ("warranty period"), at its option either (a) repair your product with new or refurbished parts, or (b) replace it with a new or a refurbished product. The decision to repair or replace will be made by the warrantor.

LCD TV CATEGORIES	PARTS	LABOR	SERVICE
Up to 20" (diagonal)	1 (ONE) YEAR	1 (ONE) YEAR	Carry-In or Mail-in
21" (diagonal) and larger			In Home or Carry-in / Mail in

During the "Labor" warranty period there will be no charge for labor. During the "Parts" warranty period, there will be no charge for parts. You must carry-in or mail-in your product during the warranty period. If non-rechargeable batteries are included, they are not warranted. This warranty only applies to products purchased and serviced in the United States or Puerto Rico. This warranty is extended only to the original purchaser of a new product which was not sold "as is". A purchase receipt or other proof of the original purchase date is required for warranty service.

In-Home or Carry-in Service

For In-Home or Carry-In Service in the United States call 1-800-211-PANA(7262) or visit the Panasonic web Site: <http://www.panasonic.com>.

For assistance in Puerto Rico call Panasonic Sales Company (787)-750-4300 or fax (787)-768-2910.

In-Home service requires clear, complete and easy access to the product by the authorized servicer and does not include removal or re-installation of an installed product. It is possible that certain in-home repairs will not be completed in-home, but will require that the product, or parts of the product, be removed for shop diagnosis and/or repair and then returned.

Limited Warranty continued on next page

Limited Warranty continued from previous page

Limited Warranty Limits And Exclusions

This warranty ONLY COVERS failures due to defects in materials or workmanship, and DOES NOT COVER normal wear and tear or cosmetic damage, nor does it cover markings or retained images on the LCD panel resulting from viewing fixed images (including, among other things, letterbox pictures on standard 4:3 screen TV's, or non-expanded standard 4:3 pictures on wide screen TV's, or onscreen data in a stationary and fixed location). The warranty ALSO DOES NOT COVER damages which occurred in shipment, or failures which are caused by products not supplied by the warrantor, or failures which result from accidents, misuse, abuse, neglect, mishandling, misapplication, alteration, faulty installation, set-up adjustments, misadjustment of consumer controls, improper maintenance, power line surge, lightning damage, modification, or commercial use (such as in a hotel, office, restaurant, or other business), rental use of the product, service by anyone other than a Factory Servicenter or other Authorized Servicer, or damage that is attributable to acts of God.

THERE ARE NO EXPRESS WARRANTIES EXCEPT AS LISTED UNDER "LIMITED WARRANTY COVERAGE". THE WARRANTOR IS NOT LIABLE FOR INCIDENTAL OR CONSEQUENTIAL DAMAGES RESULTING FROM THE USE OF THIS PRODUCT, OR ARISING OUT OF ANY BREACH OF THIS WARRANTY. (As examples, this excludes damages for lost time, cost of having someone remove or re-install an installed unit if applicable, or travel to and from the servicer. The items listed are not exclusive, but are for illustration only.) **ALL EXPRESS AND IMPLIED WARRANTIES, INCLUDING THE WARRANTY OF MERCHANTABILITY, ARE LIMITED TO THE PERIOD OF THE LIMITED WARRANTY.**

Some states do not allow the exclusion or limitation of incidental or consequential damages, or limitations on how long an implied warranty lasts, so the exclusions may not apply to you.

This warranty gives you specific legal rights and you may also have others rights which vary from state to state. If a problem with this product develops during or after the warranty period, you may contact your dealer or Servicenter. If the problem is not handled to your satisfaction, then write to the warrantor's Consumer Affairs Department at the addresses listed for the warrantor.

PARTS AND SERVICE (INCLUDING COST OF AN IN-HOME SERVICE CALL, WHERE APPLICABLE) WHICH ARE NOT COVERED BY THIS LIMITED WARRANTY ARE YOUR RESPONSIBILITY.

CUSTOMER SERVICES DIRECTORY (for U.S.A.)

Customer Services Directory

Obtain Product Information and Operating Assistance; locate your nearest Dealer or Servicenter; purchase Parts and Accessories; or make Customer Service and Literature requests by visiting our Web Site at:

<http://www.panasonic.com/consumersupport>

or, contact us via the web at:

<http://www.panasonic.com/contactinfo>

You may also contact us directly at:

1-800-211-PANA (7262)

Monday-Friday 9 am-9 pm; Saturday-Sunday 10 am-7 pm, EST.

For hearing or speech impaired TTY users, TTY : 1-877-833-8855

Accessory Purchases

Purchase Parts, Accessories and Instruction Books on line for all Panasonic Products by visiting our Web Site at:

<http://www.pasc.panasonic.com>

or, send your request by E-mail to:

npcparts@us.panasonic.com

You may also contact us directly at:

1-800-332-5368 (Phone) 1-800-237-9080 (Fax Only) (Monday - Friday 9 am to 8 pm, EST.)

Panasonic Services Company

20421 84th Avenue South,

Kent, WA 98032

(We Accept Visa, MasterCard, Discover Card, American Express, and Personal Checks)

For hearing or speech impaired TTY users, TTY : 1-866-605-1277

Service in Puerto Rico

Panasonic Puerto Rico, Inc.

Ave. 65 de Infantería, Km. 9.5, San Gabriel Industrial Park,

Carolina, Puerto Rico 00985

Phone (787)750-4300, Fax (787)768-2910

Customer's Record

The model number and serial number of this product can be found on its rear panel. You should note this serial number in the space provided below and retain this book, plus your purchase receipt, as a permanent record of your purchase to aid in identification in the event of theft or loss, and for Warranty Service purposes.

Model Number _____

Serial Number _____

**Panasonic Consumer Electronics
Company, Division of Panasonic
Corporation of North America**
One Panasonic Way Secaucus
New Jersey 07094

Panasonic Puerto Rico Inc.
Ave. 65 de Infanteria, Km 9.5
San Gabriel Industrial Park,
Carolina, Puerto Rico 00985

Panasonic Canada Inc.
5770 Ambler Drive
Mississauga, Ontario
L4W 2T3

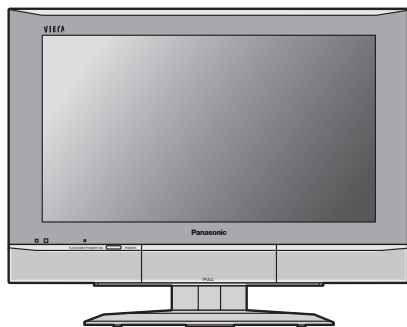

Panasonic®

Mode d'emploi Téléviseur à cristaux liquides

Modèles

TC-26LX50 TC-32LX50



L'image à l'écran du téléviseur est simulée.

Pour bénéficier d'une assistance, appelez le : 1-800-211-PANA (7262)
ou bien consultez notre site www.panasonic.com/contactinfo (États-Unis)

Pour bénéficier d'une assistance, appelez le : 787-750-4300
ou bien consultez notre site www.panasonic.com (Porto Rico)

Pour bénéficier d'une assistance, appelez le : 1-800-561-5505
ou bien consultez notre site www.panasonic.ca (Canada)

Avant d'effectuer quelque raccordement que ce soit ou de régler l'appareil, veuillez lire attentivement et complètement ce mode d'emploi. Conservez-le à titre de référence.

Consignes de sécurité



- **Conseils pour l'installateur du système de câblodistribution:** Il est recommandé de consulter le Code canadien de l'électricité en ce qui a trait à la mise à la terre du fil de câblodistribution. Ce code spécifie que le fil doit être relié au système de mise à la terre de l'édifice, le plus près possible du point d'entrée.

■ Ventilation sûre

Les fentes et les ouvertures situées à l'arrière ou en dessous du téléviseur sont prévues pour assurer sa ventilation, et garantir ainsi son bon fonctionnement en évitant toute surchauffe. Ces ouvertures ne doivent pas être recouvertes ou obstruées. Ménagez au moins un espace de 10 cm autour de ces ouvertures. Ainsi, ne posez jamais l'appareil sur un lit, un canapé, un tapis ou toute autre surface qui risquerait de gêner la ventilation. Ce téléviseur DCL ne doit pas être encastré dans un meuble, à moins de prévoir une ventilation adéquate.

■ Précautions de sécurité importantes

- 1) Lisez ces instructions.
- 2) Conservez ces instructions en lieu sûr.
- 3) Respectez toutes les consignes de sécurité.
- 4) Suivez toutes les instructions fournies.
- 5) N'utilisez pas ce téléviseur à proximité d'une source d'eau.
- 6) Ne nettoyez cet appareil qu'avec un chiffon sec.
- 7) N'obstruez pas les événements de ventilation de l'appareil. Installez-le en respectant les instructions du fabricant.
- 8) N'installez pas le téléviseur DCL près d'une source de chaleur, par exemple un radiateur, un réchaud ou tout autre appareil (y compris des amplificateurs) produisant de la chaleur.
- 9) N'invalidez pas les caractéristiques de sécurité de la fiche polarisée ou avec mise à la terre. Une fiche polarisée possède deux lames dont une est plus large que l'autre. Une fiche avec mise à la terre possède deux lames plus une troisième lame pour la mise à la terre. La lame large ou la lame de mise à la terre sont conçues pour des raisons de sécurité. Si la fiche fournie ne peut pas être branchée dans votre prise secteur, consultez un électricien pour faire remplacer la prise.
- 10) Faites en sorte que personne ne puisse marcher sur le cordon d'alimentation ou le plier, tout particulièrement à ses deux extrémités.
- 11) Utilisez uniquement les accessoires prévus par le fabricant.
- 12) Ne placez l'appareil que sur la table, le trépied ou le support spécifié par le fabricant ou fourni avec l'appareil. Si vous utilisez une table roulante, veillez, lorsque vous déplacez l'ensemble, à éviter tout basculement qui pourrait entraîner des blessures corporelles.
- 13) Débranchez l'appareil pendant les orages ou lorsque vous ne comptez pas vous en servir pendant une période prolongée.
- 14) Pour toute intervention, adressez-vous à un technicien qualifié. Une intervention est nécessaire lorsque l'appareil a été endommagé, par exemple en cas de rupture du cordon secteur ou de sa fiche, lorsque du liquide s'est répandu sur le téléviseur ou qu'un objet est tombé à l'intérieur, lorsque l'appareil a été exposé à la pluie ou à l'humidité, quand il ne fonctionne pas normalement ou quand il est tombé.
- 15) N'alimentez l'appareil que par une source électrique conforme aux indications apposées sur l'étiquette de l'appareil. Si vous avez des doutes sur les caractéristiques de votre courant domestique, consultez votre installateur de télévision ou votre fournisseur d'électricité.
- 16) Respectez toutes les instructions et consignes de sécurité figurant sur le téléviseur DCL.
- 17) N'introduisez aucun objet par les ouvertures du téléviseur DCL ; ils pourraient entrer en contact avec des composants sous tension élevée ou provoquer un court-circuit susceptible d'entraîner un incendie ou une décharge électrique. Ne répandez jamais de liquide sur le téléviseur DCL.



- 18) Si une antenne extérieure est reliée à ce téléviseur, assurez-vous que celle-ci a été mise à la terre afin de protéger l'appareil contre les surtensions et l'accumulation d'électricité statique. La partie 1 du Code canadien de l'électricité contient des informations concernant la mise à la terre des mâts d'antenne et de leurs structures, celle du fil de descente, le calibre du fil de descente requis et les exigences concernant la tige de la mise à la terre.
- 19) Un système d'antenne extérieur ne doit jamais se situer à proximité de lignes électriques aériennes ou de tout autre circuit d'éclairage ou circuit électrique, ni à un endroit où il risque d'en être trop près. Lors de l'installation d'un système d'antenne extérieur, prenez bien soin de ne pas toucher ces lignes ou ces circuits électriques, car le moindre contact peut être fatal.
- 20) Débranchez le téléviseur DCL de la prise murale et demandez les services d'un technicien qualifié dans les cas suivants:
- Quand le cordon d'alimentation ou sa fiche sont endommagés ou usés.
 - Si du liquide s'est renversé sur le téléviseur DCL.
 - Si le téléviseur DCL a été en contact avec la pluie ou l'eau.
 - Si le téléviseur DCL ne fonctionne pas normalement alors que vous respectez son mode d'emploi.
Réglez uniquement les paramètres décrits dans le mode d'emploi, car des réglages incorrects d'autres paramètres risquent de provoquer des dommages et de demander davantage de travail à un technicien qualifié pour une remise en état du téléviseur DCL.
 - Si le téléviseur DCL est tombé ou si son coffret a été endommagé.
 - Lorsque le téléviseur DCL subit un changement notable au niveau des performances (cela indique qu'il faut le réparer).
- 21) Lorsqu'il faut remplacer des pièces, assurez-vous que le technicien utilise les pièces préconisées par le fabricant, avec les mêmes caractéristiques que celles d'origine. Un remplacement non conforme risque de causer un incendie, un choc électrique ou tout autre dommage.
- 22) **AVERTISSEMENT: POUR RÉDUIRE LES RISQUES D'INCENDIE ET DE DÉCHARGE ÉLECTRIQUE, N'EXPOSEZ PAS CET APPAREIL À L'HUMIDITÉ OU À LA PLUIE. NE PLACEZ AUCUN RÉCIPIENT CONTENANT DE L'EAU (VASE DE FLEUR, TASSE, BOUTEILLE DE PRODUIT DE BEAUTÉ, ETC.) SUR L'APPAREIL (OU SUR UNE ÉTAGÈRE LE DOMINANT).**
- 23) **AVERTISSEMENT: LES PETITES PIÈCES PEUVENT PRÉSENTER DES DANGERS D'ÉTOUFFEMENTS SI ELLES SONT AVALÉES PAR ACCIDENT. GARDEZ LES PETITES PIÈCES HORS DE LA PORTÉE DES ENFANTS. JETEZ LES PETITES PIÈCES INUTILES, AINSI QUE LES AUTRES OBJETS INUTILES, Y COMPRIS LES MATÉRIAUX D'EMBALLAGE ET LES SACS/FEUILLES EN PLASTIQUE, AFIN D'ÉVITER QUE DES ENFANTS JOUENT AVEC, CRÉANT UN RISQUE POTENTIEL DE SUFFOCATION.**
- 24) **ATTENTION: POUR ÉVITER LES CHOC ÉLECTRIQUES, N'UTILISEZ PAS CETTE FICHE POLARISÉE DANS UNE PRISE OÙ ELLE NE PEUT ÊTRE INSÉRÉE COMPLÈTEMENT.**
- 25) **ATTENTION: UTILISATION AVEC UN AUTRE SUPPORT QUE CELUI FOURNI OU RECOMMANDÉ PEUT RENDRE L'ENSEMBLE INSTABLE ET ÊTRE CAUSE DE BLESSURES CORPORELLES.**
- 26) **ATTENTION: IL EXISTE UN RISQUE D'EXPLOSION EN CAS D'UTILISATION DE PILES NON CONFORMES. NE REMPLACEZ LES PILES QUE PAR DES PILES IDENTIQUES OU DE TYPE ÉQUIVALENT.**

Exemple de mise à la terre de l'antenne recommandé par le code canadien de l'électricité

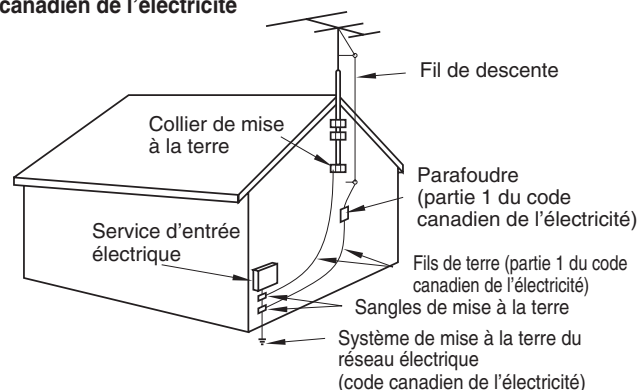

REMARQUE: ● Cet équipement est conçu pour être utilisé en Amérique du Nord et dans tout pays où le système de télévision et le courant alternatif domestique sont exactement les mêmes qu'en Amérique du Nord.

- Ce produit utilise des soudures à l'étain-plomb et une lampe fluorescente contenant une petite quantité de mercure. Le rejet de ces matières peut être soumis à restrictions dans votre région en raison de considérations environnementales. Pour plus d'informations sur le rejet ou le recyclage, contactez votre administration publique locale.

Cher client de Panasonic

Bienvenue dans la grande famille des clients de Panasonic.

Nous espérons que vous serez enchanté pendant de nombreuses années par votre nouveau téléviseur à cristaux liquides.

Pour tirer le meilleur parti de votre appareil, veuillez lire ce mode d'emploi avant d'entreprendre tout réglage et conservez-le en lieu sûr au cas où vous en auriez de nouveau besoin.

Conservez également la facture de votre achat et inscrivez la référence du modèle et son numéro de série dans l'emplacement réservé à cet effet sur la couverture arrière de ce mode d'emploi.

Pour bénéficier d'une assistance, appelez le : 1-800-211-PANA (7262)
ou bien consultez notre site www.panasonic.com/contactinfo (États-Unis)

Pour bénéficier d'une assistance, appelez le : 787-750-4300
ou bien consultez notre site www.panasonic.com (Porto Rico)

Pour bénéficier d'une assistance, appelez le : 1-800-561-5505
ou bien consultez notre site www.panasonic.ca (Canada)

Informations fournies par la Commission fédérale des communications américaine (FCC)

Cet équipement est conforme aux limites relatives aux récepteurs de télévision définies à la section 15 de la réglementation de la FCC. Ces limites ont été instaurées pour fournir une protection raisonnable contre toutes interférences nuisibles en milieu résidentiel. Cet équipement génère, utilise et peut émettre de l'énergie radioélectrique et, s'il n'est pas installé et utilisé conformément aux instructions du constructeur, il peut perturber la réception radio. Si cet équipement devait causer des interférences ou en être victime, ce qui peut être vérifié en l'éteignant puis en le remettant sous tension, l'utilisateur est invité à essayer de remédier au problème en prenant les mesures suivantes:

Réorienter ou déplacer l'antenne réceptrice.

Augmenter la distance qui sépare le téléviseur d'autres appareils électriques.

Raccorder le téléviseur à une prise de courant se trouvant sur un circuit différent de celui utilisé par d'autres équipements.

Consulter votre revendeur ou demander l'aide d'un technicien radio/TV expérimenté.

Avertissement de la FCC: Les changements ou modifications réalisés sans accord écrit de l'entité responsable de la conformité du produit peuvent entraîner pour l'utilisateur une interdiction d'utiliser cet équipement.



La marque d'agrément ENERGY STAR[®], un symbole de reconnaissance de l'efficacité énergétique, a été créée par l'agence américaine de protection de l'environnement (EPA) et le ministère de l'Énergie des États-Unis pour aider les consommateurs à identifier les produits susceptibles de leur permettre de faire des économies et de protéger l'environnement par leur rendement énergétique élevé. Les appareils conformes aux normes ENERGY STAR[®] consomment, en général, moins d'énergie que les modèles ordinaires semblables.



HDMI, le logo HDMI et High-Definition Multimedia Interface sont des marques de commerce ou des marques déposées de HDMI Licensing LLC.

Table des matières

Consignes de sécurité	2	SOUS-TITRES	21
ACCESSOIRES FOURNIS	5	IDENTIF. PRISES	21
Installation des piles de la télécommande	6	AUTRES RÉGL.	22
Retrait du socle du téléviseur	6	RÉGLAGES VIDÉO	23
Installation	7	POSIT./FORMAT	24
Comment utiliser l'adaptateur de montage mural	7	RÉGLAGES AUDIO	25
Raccordements	8	Sélection de formats	26
Raccordement de l'antenne	8	Commande à distance des appareils	
Raccordement d'un câblosélecteur	8	périphériques	27
Raccordement d'autres appareils	9	Programmation du code d'accès de	
Raccordement au panneau avant	11	la télécommande	27
Mise sous tension et hors tension	12	Table des codes infrarouges	28
Commandes de base	13	Tableau de fonctionnement des touches	30
Fonctionnement du menu	14	Dépannage	31
Accord des canaux	16	Entretien	31
VERROUILLAGE	17	Spécifications	32
		Garantie limitée	33

ACCESSOIRES FOURNIS

Contrôlez la présence des accessoires avant l'installation.

- Mode d'emploi

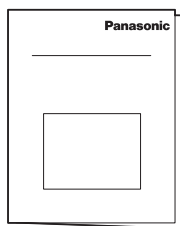

- Télécommande (EUR7613ZE0)

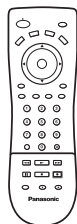

- Piles pour la télécommande (format AA x 2)



- Connecteur d'antenne de type F (pour 4C-2V) (x 1)

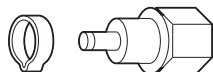

Installation des piles de la télécommande

Deux piles AA sont nécessaires.

1. Ouvrez le couvercle du logement des piles.
2. Insérez les piles. Respectez la polarité (+ et -).
3. Remettez le couvercle en place.

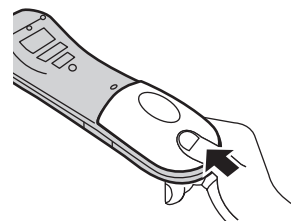
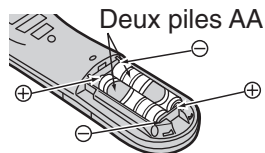
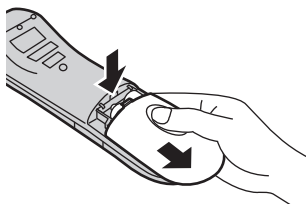

⚠ Précautions d'emploi des piles

Une installation incorrecte des piles peut entraîner une fuite de celles-ci et une corrosion qui peut endommager la télécommande.

La mise au rebut des piles doit se faire en respectant l'environnement.

1. Utilisez toujours des piles neuves en remplacement de piles usées.
2. N'essayez pas de recharger, de court-circuiter, de démonter, de chauffer ou de brûler des piles usées.
3. Il est nécessaire de changer les piles lorsque le fonctionnement de la télécommande est sporadique ou lorsqu'elle n'agit plus du tout sur l'appareil.

Remarques:

- Ne faites pas tomber la télécommande, ne la soumettez pas à des chocs ni ne marchez dessus.
- Ne renversez pas de l'eau sur la télécommande.
- Ne placez pas d'objet entre la télécommande et le capteur de télécommande.
- N'utilisez pas la télécommande d'autres appareils en même temps.
- Si le téléviseur ne répond pas correctement à la télécommande même lorsque vous l'utilisez à une distance proche, c'est qu'il est temps de remplacer les piles.

Retrait du socle du téléviseur

Suivez les instructions ci-dessous dans l'éventualité où il deviendrait nécessaire de retirer le socle pour fixer le téléviseur à un mur.

- 1** Placez le téléviseur face en-dessous sur une surface en mousse ou un linge doux épais de manière à prévenir tout dommage au panneau.

Tapis de mousse ou linge doux épais

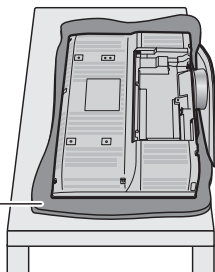

- 2** Retirez le couvercle des câbles. (Voir page 7).

- 3** Retirez les vis (aux quatre emplacements).

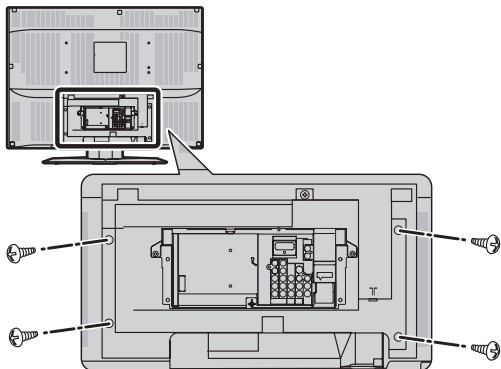

- 4** Avec précaution, retirez le socle.

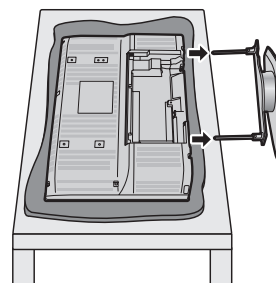

- 5** Remettez le couvercle des câbles. (Voir page 7).

Installation

Choix de l'emplacement du téléviseur

Placez l'appareil de façon optimale pour le confort des spectateurs. Placez le téléviseur de telle sorte que la lumière du soleil ou une autre lumière forte (y compris la lumière réfléchie) ne frappe pas l'écran.

La présence de certains éclairages de type fluorescent peut réduire la portée de la télécommande.

Il est important que le lieu soit correctement ventilé pour prévenir toute surchauffe des composants internes de l'appareil. Ne placez pas l'appareil dans un local trop chaud ou trop humide.

Comment utiliser le socle pour le téléviseur à cristaux liquides

Ajustez le socle sur l'angle souhaité.

L'angle d'inclinaison du socle de l'écran peut être pivoté latéralement sur une plage de 0° à 20°.

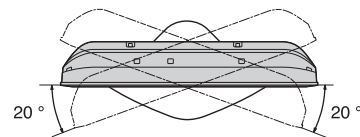
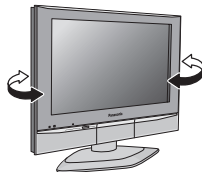

Retrait et réinstallation du couvercle des câbles

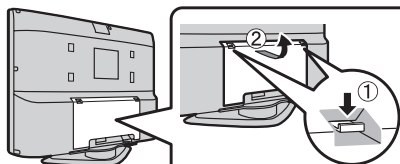

Retrait

1. Appuyez sur les taquets et tirez légèrement le couvercle vers soi pour dégager les 3 crochets (aux 3 endroits).
2. Retirez délicatement le couvercle en l'abaissant.

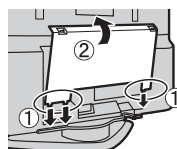

Réinstallation

1. Insérez les crochets (aux 3 endroits) dans la partie inférieure.
2. Appuyez sur le couvercle jusqu'à ce que les crochets s'enclenchent en position.

Remarque: Afin d'éviter la présence d'interférences à l'écran, ne rassemblez pas le câble RF et le cordon d'alimentation.

Ouverture du panneau avant des commandes

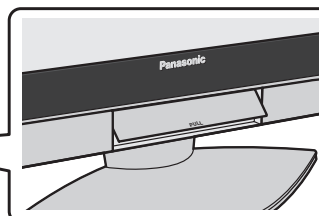

Soulevez la partie inférieure du couvercle indiquée "PULL".

Utilisation de périphériques

La liaison audio/vidéo entre le téléviseur et des équipements périphériques peut être effectuée à l'aide de câbles audio et vidéo blindés. Pour bénéficier des meilleures performances, utilisez un câble coaxial blindé de 75 ohms comme câble d'antenne. Ces câbles sont disponibles chez votre revendeur ou dans une boutique de composants électroniques. Avant d'acheter un câble, assurez-vous des différents types de connecteurs nécessaires pour raccorder les différents appareils concernés. Calculez également les longueurs de câble dont vous avez besoin.

Pour optimiser la qualité d'image

Lorsque l'écran DCL est exposé à la lumière du jour ou à celle de lampes, il est possible que les images très contrastées ne soient pas reproduites de façon suffisamment bonne. Dans ce cas, éteignez les éclairages fluorescents situés à proximité du téléviseur et placez ce dernier à l'écart de la lumière du soleil.

Comment utiliser l'adaptateur de montage mural

Le téléviseur DCL doit être utilisé avec l'accessoire en option suivant uniquement. Si vous l'utilisez avec d'autres types d'accessoires en option, l'installation risquera d'être instable et de causer des blessures.

- Adaptateur de montage mural TY-WK32LX20W

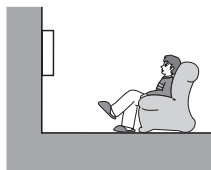
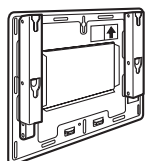

AVERTISSEMENT:

- L'utilisateur qui choisirait de ne pas utiliser l'adaptateur de montage mural Panasonic ou d'installer le téléviseur lui-même le fait à ses propres risques. Tout dommage résultant d'une installation qui n'aurait pas été effectuée par un technicien qualifié entraînera la résiliation de la garantie.
- Confiez l'installation du téléviseur à un technicien qualifié. Une installation inadéquate peut causer la chute de l'appareil susceptible de l'endommager ou de causer des blessures.
- Pour de plus amples renseignements, reportez-vous à la notice d'installation de l'adaptateur de montage mural.
- Procurez-vous un adaptateur de montage mural auprès d'un détaillant Panasonic.

Raccordements

Remarque:

Les câbles et les adaptateurs sont vendus séparément.

Raccordement de l'antenne

Pour pouvoir recevoir les canaux VHF/UHF, une antenne externe est requise. Pour une réception optimisée, il est même recommandé d'utiliser une antenne extérieure. Le sélecteur du mode d'antenne doit être réglé sur "TÉLÉ" (voir à la page 16, Sélection de mode).

Panneau arrière du téléviseur

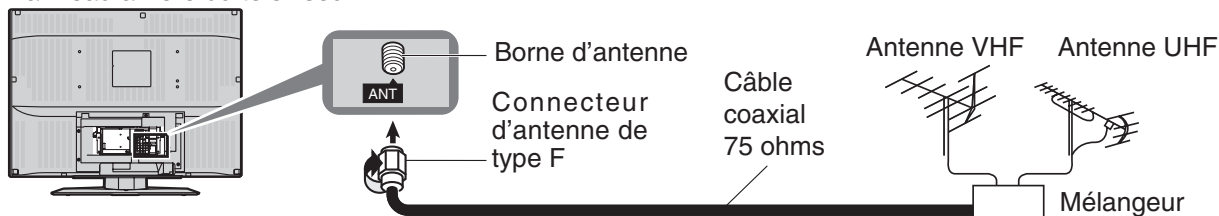

Raccordement d'un câblosélecteur

- Pour recevoir les canaux du câble (de 01 à 125), raccordez le câble fourni par votre opérateur de télévision par câble. Le sélecteur du mode d'antenne doit être réglé sur "CÂBLE" (voir à la page 16, Sélection de mode).
- Certains opérateurs de câble modifient la numérotation de certains canaux pour réduire les interférences entre signaux ou mettre en place des canaux brouillés. Dans ce cas, un convertisseur est nécessaire pour une réception correcte. Consultez votre opérateur de câble pour savoir quels convertisseurs sont compatibles avec l'installation.
- Syntonisez le canal 3 ou 4 lorsqu'un tel raccordement est effectué.

Câblosélecteur

Panneau arrière du téléviseur



Câblosélecteur et magnétoscope

Panneau arrière du téléviseur

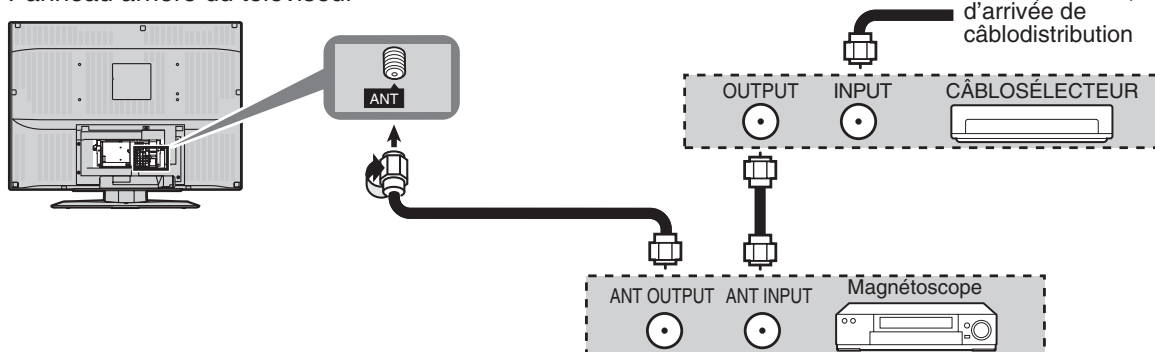

Raccordement d'autres appareils

Bornes d'entrée sur le panneau arrière

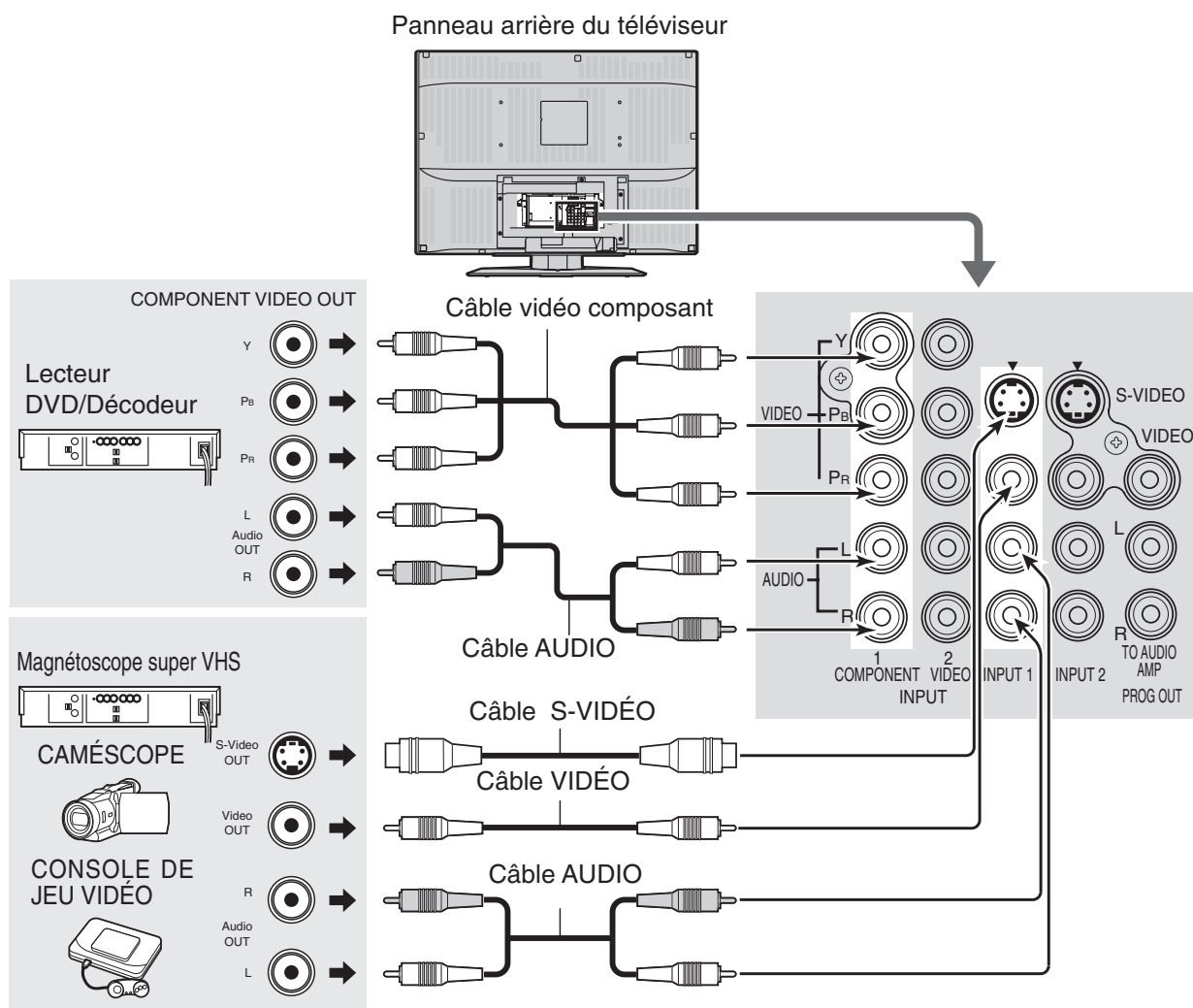

Remarques:

- En ce qui concerne le magnétoscope, la priorité est donnée à la liaison S-Vidéo lorsque les deux types de liaison vidéo (Vidéo et S-Vidéo) sont établies en parallèle.
- Veuillez vous renseigner auprès des fabricants des consoles de jeux vidéo concernant les câbles de raccordement à utiliser.

Bornes de sortie sur le panneau arrière

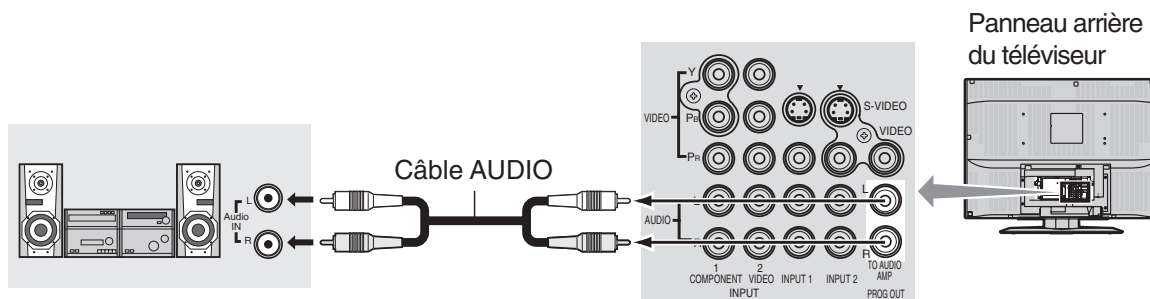

Raccordements

Connexion HDMI

HDMI*1 [HDMI : High-Definition Multimedia Interface (Interface multimédia haute définition)] est la première interface audio/vidéo conçue pour les appareils numériques grand public qui prend en compte les formats sans compression. Une seule prise permet de faire transiter en même temps la vidéo et l'audio.

À la prise d'entrée HDMI*1, vous pouvez connecter un appareil électronique grand public conforme à EIA/CEA-861/861B*2, tel qu'un décodeur ou un lecteur de DVD muni d'une prise de sortie HDMI ou DVI.

En appliquant sur la prise HDMI de ce téléviseur une source d'images haute définition à contenu numérique protégé à large bande passante (HDCP), il est possible d'obtenir sur l'écran des images numériques haute définition.

- Un câble audio doit être connecté uniquement lors de l'utilisation d'un adaptateur de conversion HDMI pour connecter avec un câble DVI.
- Si l'appareil auxiliaire ne possède qu'une sortie DVI, branchez un câble d'adaptation*3 DVI-HDMI à la prise HDMI.
- Re liez les câbles audio aux prises AUDIO IN pour signal HDMI.
- Sélectionnez le réglage audio au menu ENTR. HDMI (voir page 25).

Exemple de source de signal d'entrée HDMI

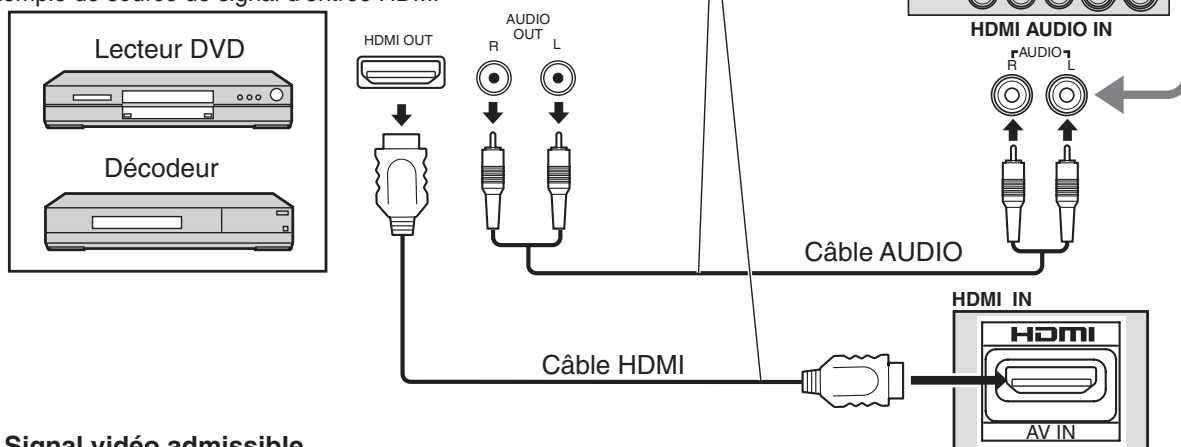

■ Signal vidéo admissible

	Nombre de points (H × V)	Fréquence du balayage vertical (Hz)
720p	1 280 × 720p	59,94/60
1080i	1 920 × 1 080i	59,94/60
480p	720 × 480p	59,94/60
	640 × 480p	59,94/60
480i	720 × 480i	59,94/60

Remarques:

- Cette prise d'entrée n'est pas destinée à une liaison avec un ordinateur.
- Les signaux 720p/1080i seront reformatés pour permettre le visionnement sur le téléviseur à cristaux liquides.

■ Fréquences d'échantillonnage du signal audio admissible (L.PCM) : 48 kHz / 44,1 kHz / 32 kHz

Remarques:

- Ce connecteur HDMI est de type A.
- Si un appareil sans borne de sortie numérique est raccordé, connectez le téléviseur au moyen des bornes d'entrée vidéo composante, S-Vidéo ou vidéo pour un traitement analogique du signal.
- La prise HDMI IN peut être uniquement utilisée avec les signaux d'image 720p, 1080i, 480i ou 480p. Réglez la sortie de la prise DIGITAL OUT du décodeur numérique sur 720p, 1080i, 480i ou 480p. Pour en savoir plus, reportez-vous au mode d'emploi du décodeur numérique. Si vous ne pouvez pas afficher l'image parce que votre décodeur numérique ne possède pas de réglage de sortie de la prise DIGITAL OUT, utilisez l'entrée vidéo composante (ou l'entrée S-Vidéo ou l'entrée vidéo). Dans ce cas l'image est affichée comme un signal analogique.

*1. HDMI, le logo HDMI et High-Definition Multimedia Interface sont des marques de commerce ou des marques déposées de HDMI Licensing LLC.

*2. La conformité aux profils EIA/CEA-861/861B couvre les profils de transmission de la vidéo numérique non compressée, y compris la protection du contenu numérique à large bande passante.

*3. Communiquez avec un revendeur de produits électroniques pour plus de renseignements.

Raccordement au panneau avant

Exemple de source de signal d'entrée

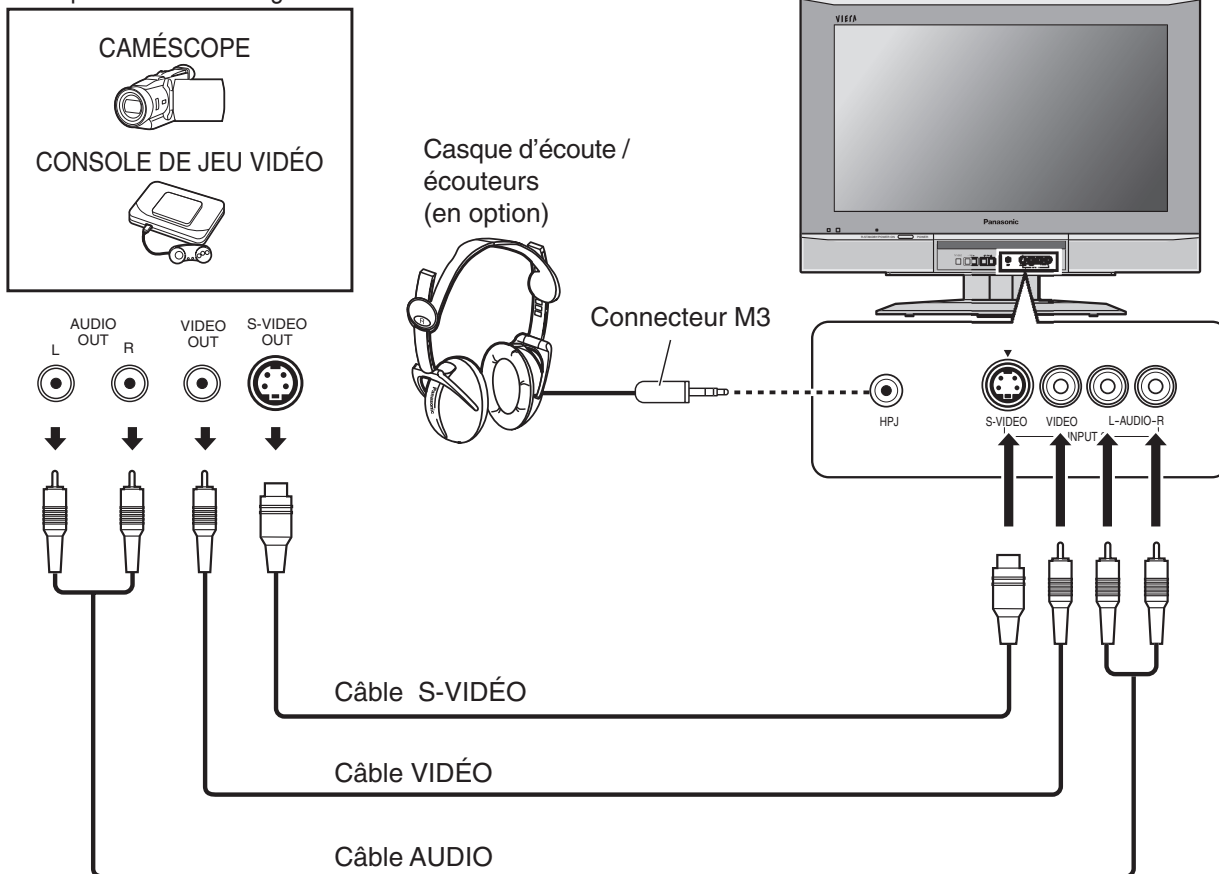

Remarques:

- En ce qui concerne le magnétoscope, la priorité est donnée à la liaison S-Vidéo lorsque les deux types de liaison vidéo (Vidéo et S-Vidéo) sont établies en parallèle.
- Veuillez vous renseigner auprès des fabricants des consoles de jeux vidéo concernant les câbles de raccordement à utiliser.

Mise sous tension et hors tension

Préparatifs

Raccordez le cordon d'alimentation à la prise secteur.

Remarque:

Tant que le cordon d'alimentation est branché, le téléviseur consomme un peu d'énergie.

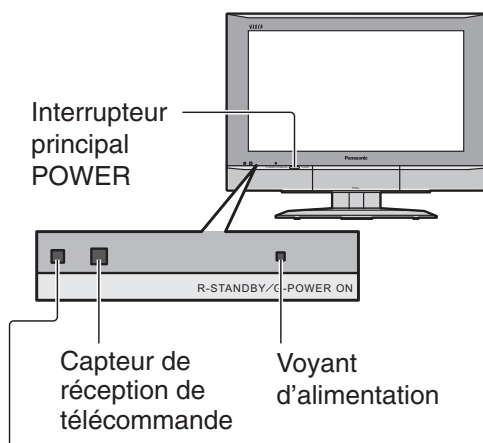

Détecteur de contrôle automatique du contraste (CATS)

Le système de contrôle automatique du contraste détecte automatiquement les conditions d'éclairage ambiant et règle en conséquence la luminosité et la gradation de manière à optimiser le contraste.

(Le contrôle automatique du contraste s'active automatiquement lorsque le mode vidéo est réglé sur AUTO.) (voir à la page 23).



Panneau arrière du téléviseur

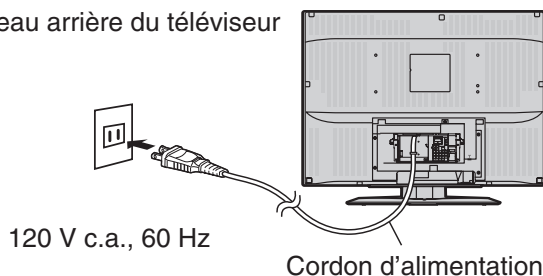

Sur l'appareil principal



Appuyez sur l'interrupteur principal pour mettre le téléviseur sous/hors tension.

- Voyant d'alimentation
Sous tension : Vert
Hors tension : Aucun voyant lumineux

Sur la télécommande



Appuyez pour mettre le téléviseur sous/hors tension.

- Voyant d'alimentation
Sous tension : Vert
Hors tension (veille) : Rouge
- L'interrupteur de la télécommande ne fonctionne pas si le téléviseur est hors tension (voyant éteint) (voir ci-dessus).

Remarque:

L'écran ci-dessous s'affiche pendant quelques secondes après la mise sous tension du téléviseur.

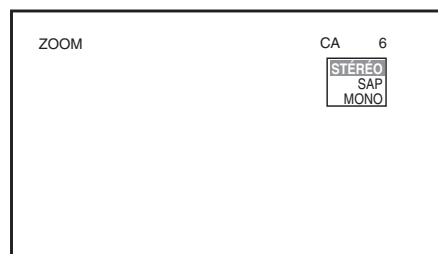

Remarque:

Sélectionnez la langue d'affichage des menus avant d'utiliser l'appareil (voir aux pages 14 et 15, LANGUE).

Commandes de base

<Commandes de base sur panneau avant>

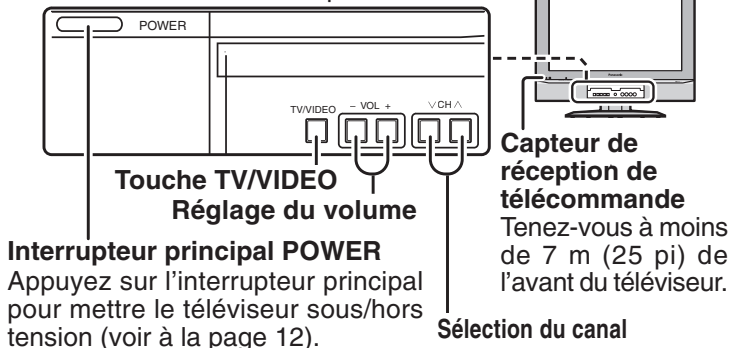

Touche POWER
Appuyez sur cette touche pour mettre le téléviseur en/hors marche.

Remarque:

Le cordon d'alimentation du téléviseur doit d'abord être branché sur une prise secteur murale puis le téléviseur doit être mis sous tension à l'aide de l'interrupteur d'alimentation POWER.

Touches de sélection directe d'un numéro de programme

- R-TUNE** **Touche R-TUNE**
Permet de revenir au canal précédemment capté ou au mode vidéo précédent. Cette fonction n'est pas disponible :
1. Immédiatement après la mise en marche du téléviseur.
 2. Après avoir commuté TV/CATV (l'option MODE sous PROG. CANAL).
 3. Après la programmation automatique des canaux.
 4. Lorsque le même canal que celui syntonisé est sélectionné.

SLEEP PROG **Touche SLEEP/PROG (minuterie de mise hors service/programmation des numéros)**
Tiret pour la sélection des numéros de canal pour DTV et SRD.
Minuterie-sommeil (minutes)
→ 0 → 30 → 60 → 90

ASPECT TV/VCR **Touche ASPECT**
Change la taille de l'écran (voir page 26).

→ INTÉGRAL → ZOOM → PLEIN ÉCRAN → NORMAL

Touche SAP

Choisit le mode sonore (voir page 25).

→ STÉRÉO → SAP → MONO

Touches de sélection de mode

Sélection du mode récepteur SRD pour la télécommande (Digital Broadcasting Satellite) / Sélection du mode câblodistribution pour la télécommande

Sélection du mode magnétoscope pour la télécommande

Sélection du mode DVD pour la télécommande



Sélection du mode téléviseur pour la télécommande

Permet de choisir le canal supérieur suivant
Déplace le curseur vers le haut en mode menu.

Réduit le volume
Déplace le curseur vers la gauche en mode menu.

Augmente le volume
Déplace le curseur vers la droite en mode menu.

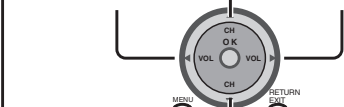

Affiche les menus
Appuyez sur cette touche pour accéder aux menus télé, DTV, SRD ou DVD.

Appuyez sur cette touche pour revenir au menu précédent, ou pour quitter le menu.

Permet de choisir le canal inférieur précédent
Déplace le curseur vers le bas en mode menu.

Appuyez sur cette touche pour afficher le menu du mode d'entrée. Lorsque le menu est affiché, appuyez à nouveau pour modifier le mode d'entrée. Le mode d'entrée change chaque fois que vous appuyez sur cette touche.

Appuyez sur cette touche pour couper le son, appuyez de nouveau pour rétablir le son.

Appuyez sur cette touche pour afficher les paramètres actuels de l'appareil, c'est-à-dire le format d'image, le numéro de canal, le mode stéréo, le choix TV/VIDEO et la minuterie.

Appuyez sur cette touche pour afficher les paramètres actuels de l'appareil, c'est-à-dire le format d'image, le numéro de canal, le mode stéréo, le choix TV/VIDEO et la minuterie.

Commande d'autres appareils

Touches	REW / FF	PLAY	PAUSE	STOP
Appareil				
MAGNÉTOSCOPE	Rebobinage/avance rapide du magnétoscope	LECTURE	Pause	ARRÊT
CÂBLE/SRD	—	—	—	—
DVD	Saut, recherche, avance/retour rapide	LECTURE	Pause	ARRÊT

Touches	REC	ASPECT TV/VCR	VCR/DBS CH
Appareil			
MAGNÉTOSCOPE	Enregistrement du magnétoscope	Commutation téléviseur/magnétoscope	Canal haut/bas pour le magnétoscope
CÂBLE/SRD	—	DÉCODEUR-ASPECT	Canal haut/bas pour le récepteur SRD/téléviseur
DVD	—	OUVERTURE/FERMETURE	Lecture ralentie +/-

Fonctionnement du menu

1

Appuyez sur la touche MENU pour afficher l'écran MENU.

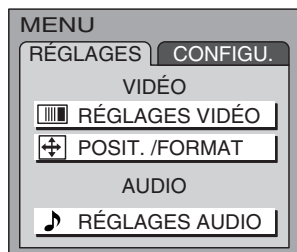

2

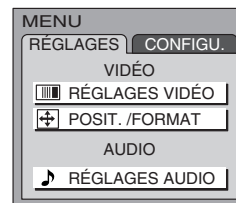

ou

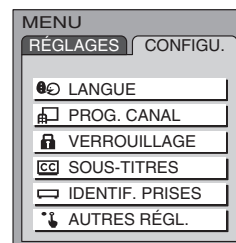

TV/VIDEO



Change le mode d'entrée.

- Appuyez pour afficher le menu de sélection d'entrée.

- 1 TÉLÉ
- 2 COMPOSANT 1
- 3 COMPOSANT 2
- 4 HDMI
- 5 VIDÉO 1
- 6 VIDÉO 2
- 7 VIDÉO 3

- Appuyez sur la touche numérique correspondante de la télécommande pour sélectionner l'entrée désirée.

Remarque:

L'entrée vidéo peut également être sélectionnée en appuyant sur , puis sur les touches CH , , suivi de la touche "OK".

AIDE À L'ÉCRAN - Fenêtre d'instructions

Chaque fois qu'un menu est affiché, une fenêtre d'aide apparaît à l'écran du téléviseur. Elle indique quelles touches de la télécommande peuvent être utilisées dans ce menu.

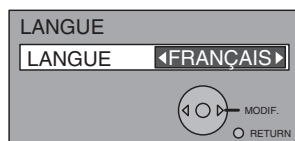

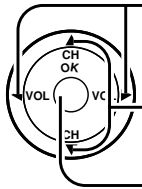

Appuyez ici pour sélectionner le menu désiré (RÉGLAGES ou CONFIGU.).

Appuyez ici pour sélectionner une option.

Appuyez ici pour sélectionner chaque page de réglage (sous-menu).

• Pour revenir à la page précédente : 

• Pour quitter la page MENU : 

Pour replacer l'appareil dans les conditions normales de fonctionnement.

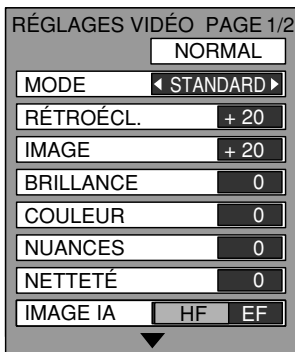

(Voir à la page 23)

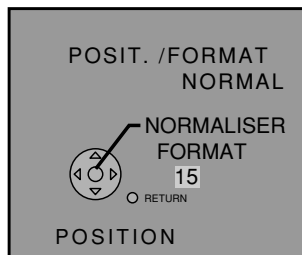

(Voir à la page 24)

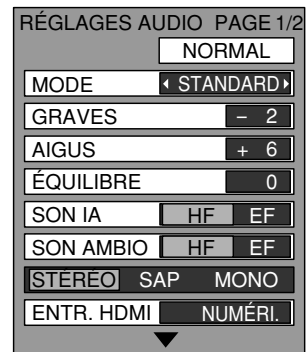

(Voir à la page 25)



Sélectionnez la langue d'affichage des menus.

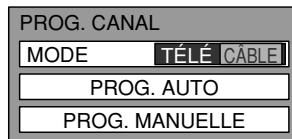
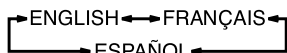

(Voir à la page 16)

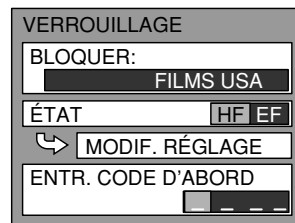

(Voir aux pages 17-20)

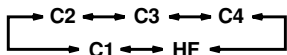

(Voir à la page 21)

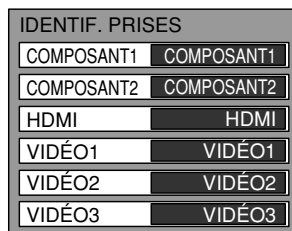

(Voir à la page 21)

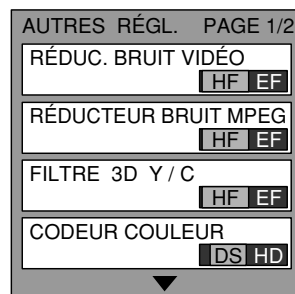

(Voir à la page 22)

Accord des canaux

1 Appuyez sur la touche TV/VIDEO pour sélectionner la réception de la télévision.

2 Appuyez sur la touche MENU pour afficher l'écran MENU et sélectionnez CONFIGU.

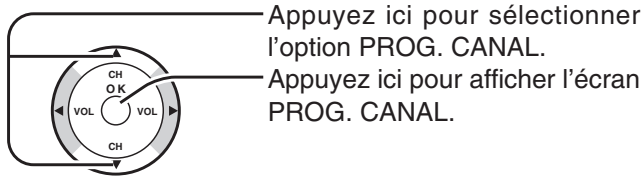

Sélection de mode

3 Appuyez ici pour sélectionner l'option MODE.

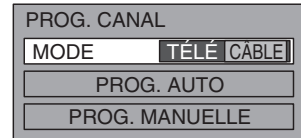
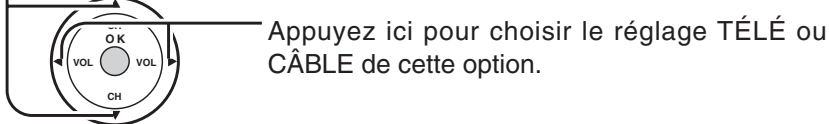

Programmation automatique des canaux

Balaie et mémorise automatiquement tous les canaux.

4 Appuyez ici pour sélectionner l'option PROG. AUTO.
Appuyez ici pour afficher l'écran de programmation automatique (PROG. AUTO).

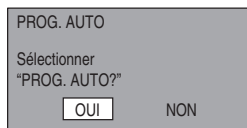
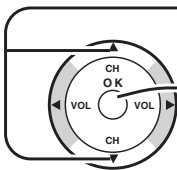

5 Appuyez ici pour sélectionner OUI.
Appuyez ici pour lancer PROG. AUTO.

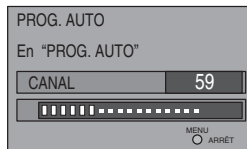
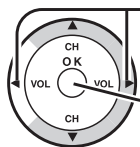

L'indicateur de progression avance jusqu'à ce que tous les canaux aient été détectés. Les numéros des canaux sur lesquels un signal vidéo est présent sont sauvegardés avec la fonction de balayage des canaux.

Remarques:

- Si une touche est pressée tandis que le mode PROG. AUTO est en service, le téléviseur revient en affichage normal. (Les canaux détectés jusqu'à ce moment-là restent mémorisés.)
- Une fois la programmation automatique (PROG. AUTO) terminée, le téléviseur passe en réception du canal ayant le plus petit numéro.
- Si aucun canal ne peut être correctement reçu, c'est le canal 69 qui est sélectionné (canal 125 pour la télévision par câble).

Programmation manuelle des canaux

Ajout ou suppression manuelle d'un canal.

4 Appuyez ici pour sélectionner l'option PROG. MANUELLE.
Appuyez ici pour afficher l'écran de PROG. MANUELLE.

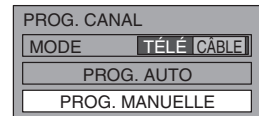
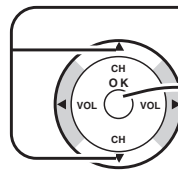

5 Appuyez ici pour sélectionner le canal voulu.
• Il est également possible d'utiliser les touches numérotées.

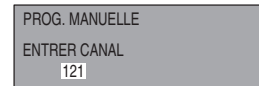
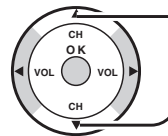

6 Appuyez ici pour ajouter le canal en mémoire (le numéro de canal devient bleu).

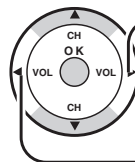

Appuyez ici pour supprimer le canal de la mémoire (le numéro de canal devient jaune).

- Répétez les étapes 5 et 6 pour ajouter ou supprimer d'autres canaux.

VERROUILLAGE

La technologie de la puce antiviolence permet aux parents de bloquer le visionnement de certaines émissions, et ce, à leur entière discrétion.

1 Appuyez sur la touche MENU pour afficher l'écran MENU et sélectionnez CONFIGU.

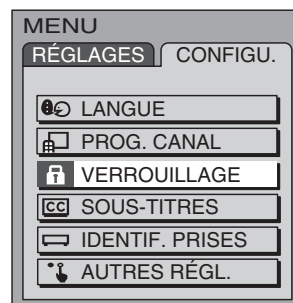
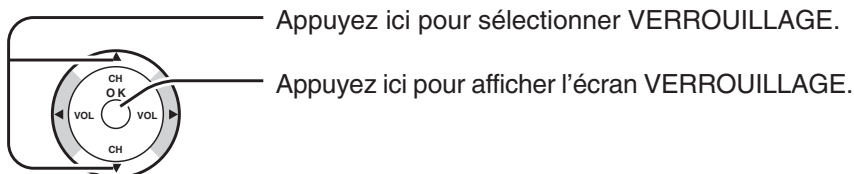

2

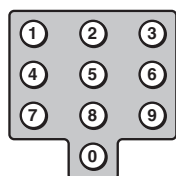

Entrez un code à 4 chiffres.

- Pour effacer ce numéro tandis que vous tapez un mot de passe, appuyez sur la flèche vers le haut ou la flèche vers le bas .
- Ce code sera nécessaire pour afficher le menu VERROUILLAGE.
- Après avoir entré le code secret pour la première fois, ENTR. CODE D'ABORD est remplacé par MODIFIER CODE. Il est alors possible de changer le code d'entrée.

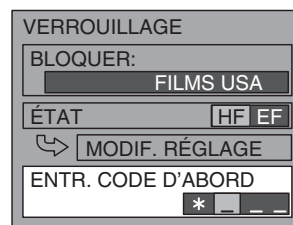

Remarque:

Utilisez un code facile à mémoriser ou conservez-le dans un endroit sûr.

3

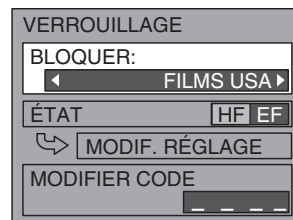
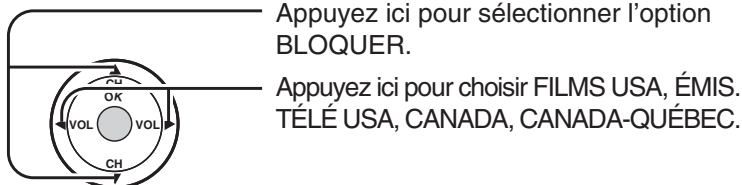

4

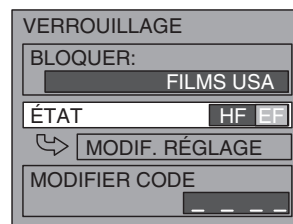
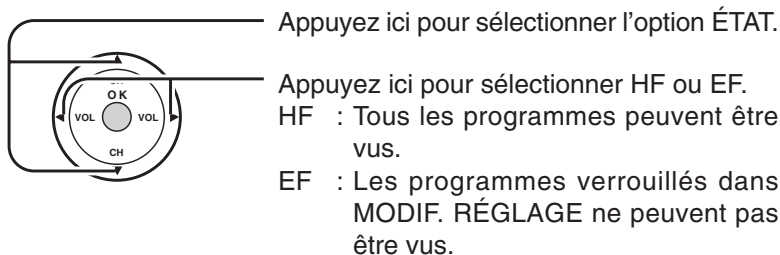

5

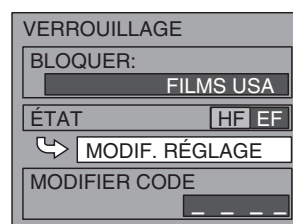
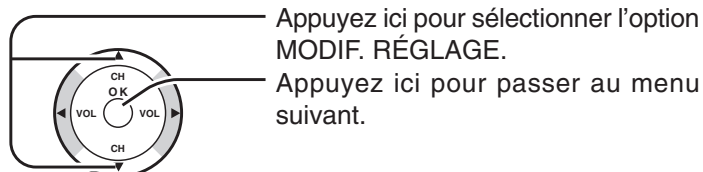

VERROUILLAGE

FILMS USA

Ce téléviseur est muni d'une puce antiviolence qui permet d'utiliser le classement "Motion Picture Ratings" lors de la visualisation d'un film ou d'une cassette vidéo. Cette innovation permet aux parents de censurer divers types de films et de cassettes vidéo, comme ils le souhaitent.

6 Appuyez sur cette touche pour choisir VUE SANS VISA.

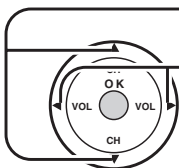

Appuyez ici pour sélectionner NON ou OUI.
NON : Les programmes avec des signaux sans visa ne peuvent pas être vus.
OUI : Les programmes avec des signaux sans visa peuvent être vus.

7 Appuyez ici pour choisir le niveau de verrouillage.

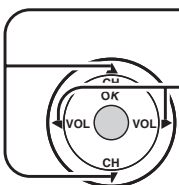

Appuyez ici pour verrouiller ou déverrouiller le niveau.
Verrouillé : Rouge
Déverrouillé : Vert

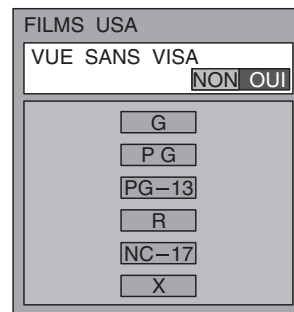

Remarques:

- Lors du verrouillage d'un classement, tous les classements inférieurs à celui-ci sont également verrouillés.
- Lors du déverrouillage d'un classement, tous les classements supérieurs à celui-ci sont également déverrouillés.

SANS VISA	NE CONTIENT PAS DE CLASSEMENT (NON CLASSÉ) ET PROGRAMMES NON SUJETS À LA CLASSIFICATION. Films qui n'ont pas été classés ou dont le classement n'est pas applicable.
G	PUBLIC GÉNÉRAL. Autorisé à tous les âges.
PG	CONTRÔLE PARENTAL CONSEILLÉ. Certains programmes ne conviennent pas aux enfants.
PG-13	MISE EN GARDE IMPORTANTE DES PARENTS. Certaines scènes ne conviennent pas aux enfants de moins de 13 ans.
R	CONTRÔLÉ. Les enfants de moins de 17 ans doivent être accompagnés par un parent ou un gardien adulte.
NC-17	INTERDIT AUX MOINS DE 17 ANS.
X	POUR ADULTE UNIQUEMENT.

ÉMIS. TÉLÉ USA

Ce téléviseur est muni d'une puce antiviolence qui vous permet d'utiliser le classement ÉMIS. TÉLÉ USA pour bloquer divers types de programme de télévision.

6 Appuyez sur cette touche pour choisir VUE SANS VISA.

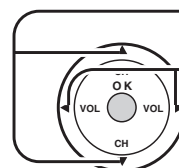

Appuyez ici pour sélectionner NON ou OUI.
NON : Les programmes avec des signaux sans visa ne peuvent pas être vus.
OUI : Les programmes avec des signaux sans visa peuvent être vus.

7 Appuyez ici pour sélectionner RÉGLAGE.

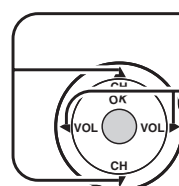

Appuyez ici pour sélectionner DE BASE ou DÉTAILLÉ.
DE BASE : Sélectionnez les classements.
DÉTAILLÉ : Sélectionnez les classements et les options.

8 Appuyez ici pour choisir le niveau de verrouillage.

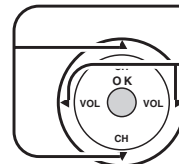

Appuyez ici pour verrouiller ou déverrouiller.
Verrouillé : Rouge
Déverrouillé : Vert

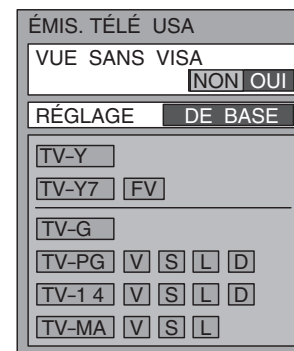

Classement Option

Remarques:

- Lors du verrouillage d'un classement, tous les classements (incluant les options) inférieurs à celui-ci sont également verrouillés.
- Lors du déverrouillage d'un classement, tous les classements (incluant les options) supérieurs à celui-ci sont également déverrouillés.
- Lors du verrouillage d'une option (V, S, L ou D), toutes les options inférieures au classement sont également verrouillées.
- Lors du déverrouillage d'une option (V, S, L ou D), tous les classements et les mêmes options (V, S, L ou D) supérieurs au classement sont également déverrouillés.

SANS VISA	Non classé. Reportez-vous aux précautions pour l'utilisateur ci-dessous.
TV-Y	Tous les enfants. Le thème et le contenu de ce programme sont spécialement conçus pour un public jeune, y compris les enfants de 2 à 6 ans.
TV-Y7	Destiné aux enfants plus âgés. Le thème et le contenu de ce programme peuvent contenir des éléments de violence légère ou comique, ou peuvent effrayer les enfants de moins de 7 ans.
TV-G	Public général. Programme contenant peut ou pas du tout de violence, pas de mots grossiers et peu ou aucun dialogue ou situation d'ordre sexuel.
TV-PG	Contrôle parental conseillé. Ce programme peut contenir de façon rare des mots grossiers, des scènes de violence limitée, certains dialogues et situations sexuels suggestives.
TV-14	Mise en garde importante des parents. Ce programme peut contenir des thèmes sophistiqués, des scènes sexuelles, un langage grossier et des scènes d'intense violence.
TV-MA	Public adulte uniquement. Ce programme peut contenir des thèmes pour adulte, un langage blasphématoire, de la violence et des scènes sexuelles explicites.
FV	VIOLENCE FANTASTIQUE/DESSIN ANIMÉ
V	VIOLENCE
S	SEXE
L	LANGUAGE AGRESSIF
D	DIALOGUE À CONTENU SEXUEL

Précautions pour l'utilisateur

La puce antiviolence utilisée dans ce téléviseur est capable de bloquer les programmes sans "visa" (non classés, auquel aucun classement ne s'applique et avec aucun classement) tels que définis par la section 15.120(e)(2) du Règlement FCC. Si l'option de blocage des programmes sans "visa" est choisie, "des résultats inattendus et éventuellement confus peuvent être obtenus, il se peut même que vous ne puissiez pas recevoir les bulletins d'urgence ni les types de programmes suivants:"

- Bulletins d'urgence (tels que des messages EAS, des avertissements météorologiques, etc.)
- Programme d'origine locale
- Programmes politiques
- Programmes religieux
- Programmes météorologiques
- Informations
- Annonces des services publics
- Programmes sportifs

Ce téléviseur incorpore la technologie de la puce antiviolence qui vous permet de bloquer certains films et émissions de télévision selon deux systèmes de classification utilisés au Canada. La puce antiviolence vous permet aussi de verrouiller ou de déverrouiller les émissions canadiennes françaises selon des classifications variées.

6

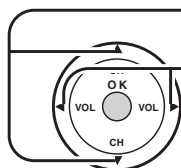

Appuyez sur cette touche pour choisir ÉMISSIONS EXEMPTÉES?
Appuyez ici pour sélectionner NON ou OUI.
NON : Les émissions exemptées ne peuvent pas être vues.
OUI : Les émissions exemptées peuvent être vues.

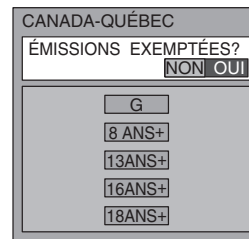
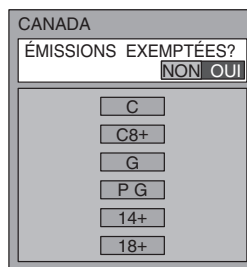

7

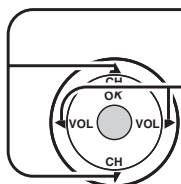

Appuyez ici pour choisir le niveau de verrouillage.
Appuyez ici pour verrouiller ou déverrouiller le niveau.
Verrouillé : Rouge
Déverrouillé : Vert

Remarques:

- Lors du verrouillage d'un classement, tous les classements inférieurs à celui-ci sont également verrouillés.
- Lors du déverrouillage d'un classement, tous les classements supérieurs à celui-ci sont également déverrouillés.

VERROUILLAGE

Tableau de classement CANADA

EXEMPTÉES	Les programmes exemptés comprennent: informations, programmes sportifs, documentaires, autres programmes d'information, causeries, vidéo musicales et programmes de variété.
C	Programmes pour les enfants de moins de 8 ans. Pas de langage offensif, de nudité, ni de contenu sexuel.
C8+	Programme généralement considéré acceptable pour les enfants de plus de 8 ans. Pas de blasphème, de nudité ni de contenu sexuel.
G	Programmes généraux, pour tout public.
P G	Contrôle parental conseillé. Certains programmes ne conviennent pas aux enfants.
14+	Programmes contenant des thèmes ou un contenu qui peut ne pas convenir aux enfants de moins de 14 ans. Les parents sont fortement mis en garde d'interdire leur accès aux jeunes adolescents et aux enfants plus jeunes.
18+	Programme réservé aux adultes. Contient des scènes constantes de violence ou des scènes d'extrême violence.

Tableau de classement CANADA-QUÉBEC

EXEMPTÉES	Les programmes exemptés.
G	Général - Programmes pour tout public et tous les âges. Ne contient pas de violence ou le contenu violent est faible ou représenté de façon acceptable.
8 ANS+	8+ Général - N'est pas recommandé pour les jeunes enfants. Programme destiné à un public jeune mais contenant occasionnellement des scènes de violence légère. Supervision par un adulte recommandée.
13ANS+	Programmes qui peuvent ne pas convenir aux enfants de moins de 13 ans - Contient quelques scènes de violence ou une ou plusieurs scènes violentes pouvant l'affecter. Supervision par un adulte fortement conseillée.
16ANS+	Programme pouvant ne pas convenir aux enfants de moins de 16 ans - Contient des scènes fréquentes de violence ou de violence intense.
18ANS+	Programme réservé aux adultes. Contient des scènes constantes de violence ou des scènes d'extrême violence.

SOUS-TITRES

Cet appareil intègre un décodeur qui offre une description visuelle de la portion audio d'un programme de télévision sous la forme de mots écrits sur l'écran (lettres blanches ou de couleur sur un fond noir). Il permet la lecture des dialogues d'un programme de télévision ou d'autres informations.

Remarques:

- Cette fonction n'est disponible qu'avec un signal d'entrée 480i et les programmes comprenant des sous-titres.
- Cette fonction n'est pas disponible lorsque le format d'image est réglé sur ZOOM. (voir à la page 26.)

- 1** Appuyez sur la touche MENU pour afficher l'écran MENU et sélectionnez CONFIGU.

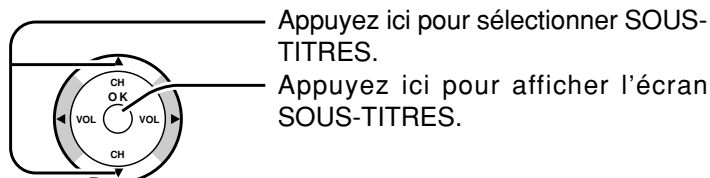

- 2** Appuyez ici pour choisir HF, C1, C2, C3 ou C4.

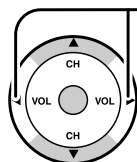

- **HF (NON)** : Mode recommandé lorsque les sous-titres ne sont pas voulus.
- **C1** : Pour les images contenant des informations pouvant être affichées (un maximum de 4 lignes de texte placé stratégiquement sur l'écran de façon qu'il ne gêne pas la partie correspondante de l'image).
- **C2/C3/C4** : Autres modes utilisés pour les informations relatives à l'image.

IDENTIF. PRISES

Le nom des différentes entrées vidéo peut être adapté à l'appareil connecté (magnétoscope, lecteur de DVD, etc.).

- 1** Appuyez sur la touche MENU pour afficher l'écran MENU et sélectionnez CONFIGU.

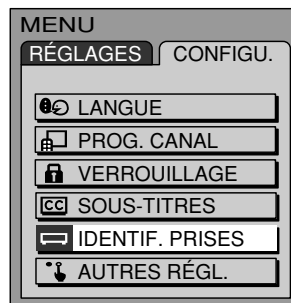
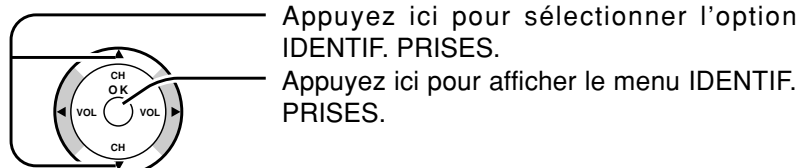

- 2** Appuyez ici pour sélectionner les entrées vidéo.

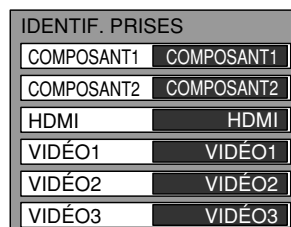
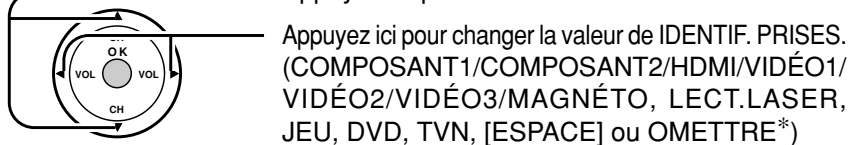

* Sélectionnez cette option pour sauter des entrées vidéo non utilisées lorsque la touche TV/VIDÉO est pressée.

AUTRES RÉGL.

- 1** Appuyez sur la touche MENU pour afficher l'écran MENU et sélectionnez CONFIGU.

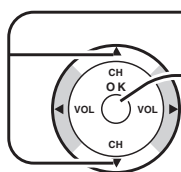

Utilisez ces touches pour sélectionner AUTRES RÉGL.

Utilisez ces touches pour accéder au menu AUTRES RÉGL.



- 2** Utilisez ces touches pour sélectionner l'option à modifier.
Appuyez ici pour sélectionner le réglage.

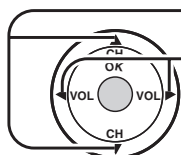

RÉDUC. BRUIT VIDÉO

Le bruit vidéo est réduit.

HF ↔ **EF**

RÉDUCTEUR BRUIT MPEG

Le bruit propre au DVD, décodeur, etc., est réduit.

HF ↔ **EF**

FILTRE 3D Y / C

Réduit le bruit et le décalage des couleurs. Cette option n'est pas disponible pour les entrées vidéo composante.

HF ↔ **EF**

CODEUR COULEUR

Affiche les signaux d'entrée (signaux 480p) avec des couleurs naturelles. Règle automatiquement les paramètres couleur dans le cas de la haute définition (HD) et de la définition standard (DS).

DS ↔ **HD**

Remarque:

Le réglage CODEUR COULEUR n'est effectif qu'en présence de signal 480p en mode d'entrée COMPOSANT.

Autrement, l'indication de CODEUR COULEUR devient bleue et la commutation entre la définition standard (DS) et haute définition (HD) n'est pas possible.

ÉCO-ÉNERGIE

Réduit la luminosité de l'écran pour réduire la consommation et convient pour une utilisation nocturne.

STANDARD ↔ **ÉCONOMIE**

NIVEAU DU NOIR

Lors du réglage d'une entrée VIDÉO ou COMPOSANT, sélectionnez FONCÉ ou CLAIR selon les conditions de l'image.

Le visionnement de scènes sombres est amélioré.

FONCÉ ↔ **CLAIR**

Remarque:

Le niveau du noir est fixé sur FONCÉ lors de la sélection du mode TÉLÉ.

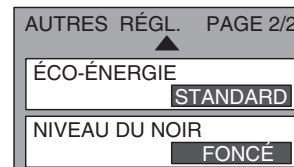
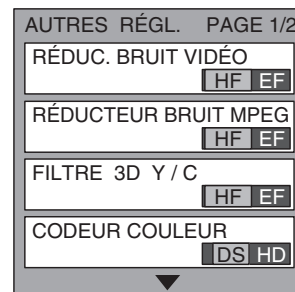

RÉGLAGES VIDÉO

1 Appuyez sur la touche MENU pour afficher l'écran MENU et sélectionnez RÉGLAGES.

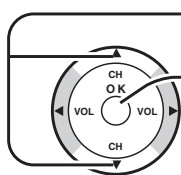

Appuyez ici pour sélectionner l'option RÉGLAGES VIDÉO.

Appuyez ici pour afficher l'écran RÉGLAGES VIDÉO.

2

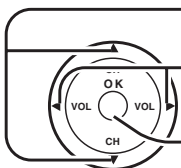

Appuyez ici pour sélectionner le sous-menu.

Effectuez le réglage tout en observant l'image en arrière-plan du menu.

Au besoin, appuyez ici pour activer le réglage.

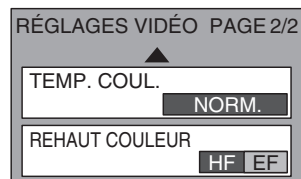
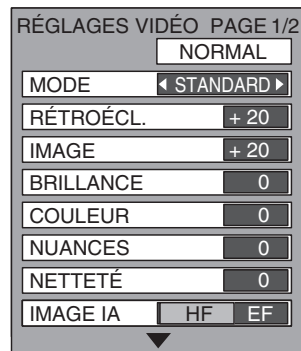
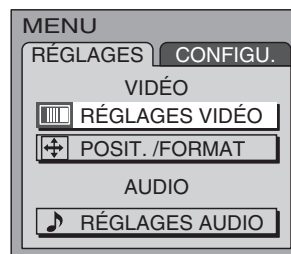

NORMAL/NORMALISER

Sélectionnez "NORMALISER" et appuyez sur "OK" pour rétablir les réglages d'usine de chaque paramètre vidéo de MODE.

Remarques:

- "NORMAL" signifie que tous les réglages d'usine de MODE ont été rétablis. "NORMAL" est remplacé par "NORMALISER" lorsque vous modifiez le réglage de l'un des paramètres suivants : RÉTROÉCL., IMAGE, BRILLANCE, COULEUR, NUANCES, NETTETÉ, IMAGE IA, TEMP. COUL. ou REHAUT COULEUR.
- Il est possible de normaliser chaque paramètre de MODE individuellement.

MODE

MODE	Fonction
STANDARD	Affiche une image normale.
CINÉMA	Convient bien au visionnement de films dans une pièce sombre.
ÉCLATANT	Affiche une image claire et contrastée.
AUTO	Mesure automatiquement l'éclairage ambiant et ajuste la luminosité et la gradation en conséquence, assurant ainsi le meilleur contraste possible.

Le mode image est mis en mémoire individuellement pour TÉLÉ, VIDÉO1, VIDÉO2, VIDÉO3, COMPOSANT1, COMPOSANT2 et HDMI.

RÉTROÉCL., IMAGE, BRILLANCE, COULEUR, NUANCES, NETTETÉ, IMAGE IA, TEMP. COUL., REHAUT COULEUR

Il est possible de changer le niveau de chaque paramètre (RÉTROÉCL., IMAGE, BRILLANCE, COULEUR, NUANCES, NETTETÉ, IMAGE IA, TEMP. COUL. et REHAUT COULEUR) pour chaque MODE (STANDARD, CINÉMA, ÉCLATANT et AUTO) en fonction des préférences.

Sous-menu	Fonction
RÉTROÉCL.	Réglage de luminosité du rétroéclairage.
IMAGE	Réglage de luminosité et de densité d'image en fonction de la pièce.
BRILLANCE	Réglage de luminosité utile pour visionner les scènes sombres, notamment les scènes de nuit.
COULEUR	Réglage fin d'éclaircissement des couleurs.
NUANCES	Réglage de la couleur de la peau.
NETTETÉ	Réglage de la netteté de l'image.
IMAGE IA	Réglage des sections sombres sans affecter le niveau du noir ni la luminosité de l'ensemble de l'image.
TEMP. COUL.	Pour augmenter ou réduire les couleurs ROUGE et BLEU selon vos préférences. → NORM. → BLEU → ROUGE →
REHAUT COULEUR	Permet un réglage éclatant automatique de la couleur.

POSIT./FORMAT

Lorsque le mode ZOOM est réglé, cette fonction ajuste la position verticale et le format de l'écran avec précision.

- 1 Appuyez sur la touche du menu pour accéder à l'écran MENU et sélectionnez RÉGLAGES.

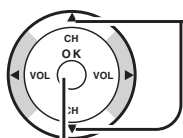

Utilisez ces touches pour sélectionner POSIT./FORMAT.

Appuyez sur cette touche pour afficher l'écran POSIT./FORMAT.

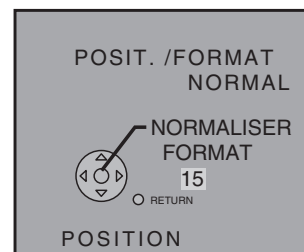
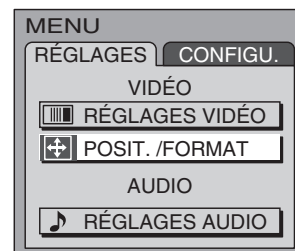

- 2 Pour le mode ZOOM (voir à la page 26)
 - POSITION

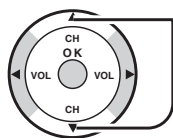

Utilisez ces touches pour déplacer l'image vers le haut ou le bas.

- Appuyez sur **OK** pour retourner à la position originale.

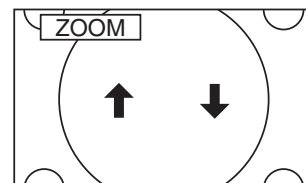

- FORMAT

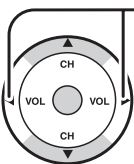

Utilisez ces touches pour rétrécir l'image à la verticale [15 paliers : de 15 (réglage original) à 1].

- Appuyez sur **OK** pour retourner au réglage original.

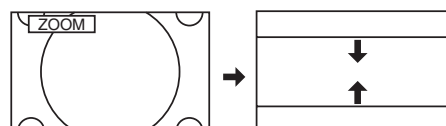

RÉGLAGES AUDIO

- 1** Appuyez sur la touche MENU pour afficher l'écran MENU et sélectionnez RÉGLAGES.

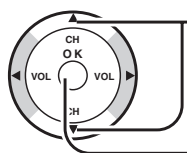

Appuyez ici pour sélectionner l'option RÉGLAGES AUDIO.

Appuyez ici pour afficher le menu RÉGLAGES AUDIO.

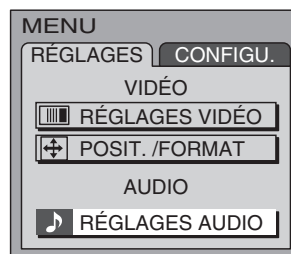

- 2**
- Appuyez ici pour sélectionner l'option à modifier.
- Sélectionnez le niveau souhaité du réglage en vous guidant sur le son émis.
- Au besoin, appuyez ici pour activer le réglage.

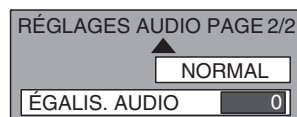
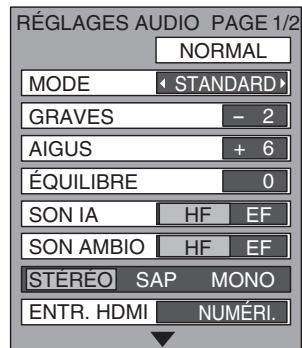
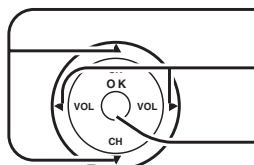

NORMAL/NORMALISER

Sélectionnez "NORMALISER" et appuyez sur "OK" pour rétablir les réglages d'usine de chaque paramètre de MODE.

Remarques:

- "NORMAL" signifie que tous les réglages d'usine de MODE ont été rétablis. "NORMAL" est remplacé par "NORMALISER" lorsque vous modifiez le réglage de l'un des paramètres suivants : GRAVES, AIGUS, ÉQUILIBRE, SON IA, SON AMBIO ou ÉGALIS. AUDIO.
- Il est possible de normaliser chaque paramètre de MODE individuellement.

MODE

STANDARD	Reproduction du son d'origine.
DYNAMIQUE	Ajout d'un plus grand contraste au son.
VOIX	Rend les voix plus claires.

GRAVES, AIGUS, ÉQUILIBRE, SON IA, SON AMBIO

Vous pouvez changer le niveau de chaque paramètre (GRAVES, AIGUS, ÉQUILIBRE, SON IA et SON AMBIO) pour chaque MODE (STANDARD, DYNAMIQUE et VOIX) en fonction des préférences.

GRAVES	Volume des fréquences graves
AIGUS	Volume des fréquences aiguës
ÉQUILIBRE	Balance des canaux droit et gauche
SON IA	Ajuste automatiquement la qualité du son.
SON AMBIO	Pour bénéficier d'une ambiance sonore de salle de concert, mettez le son ambiophonique en fonction lors des diffusions stéréo.

STÉRÉO/SAP/MONO

Remarques:

- Affichage en rouge : Avec un signal
- Affichage en blanc : Sans signal
- Affichage en blanc (tous les modes) : MONO
- Pour changer le mode au moyen de la touche SAP (voir à la page 13).

STÉRÉO	Réception audio sur deux canaux droit et gauche.
SAP	Second Audio Programming (Deuxième canal audio distinct, utilisé en général pour une diffusion bilingue).
MONO	Sélectionnez ce mode lorsque le signal stéréo est faible.

ENTR. HDMI

Lorsque vous utilisez la prise HDMI (voir à la page 10), cette fonction permet de commuter entre l'entrée analogique et numérique.

AUTO	Sélectionne automatiquement le signal analogique/numérique.
NUMÉRI	Entrée numérique seulement
ANALOG.	Entrée analogique seulement

ÉGALIS. AUDIO

Il est possible d'ajuster le niveau de volume pour chacun des modes d'entrée (TÉLÉ, VIDÉO1, VIDÉO2, VIDÉO3, COMPOSANT1, COMPOSANT2 et HDMI).

Sélection de formats

Cette fonction vous permet de visionner vos programmes au format adéquat, et notamment de voir en plein écran les films tournés en format grand écran.

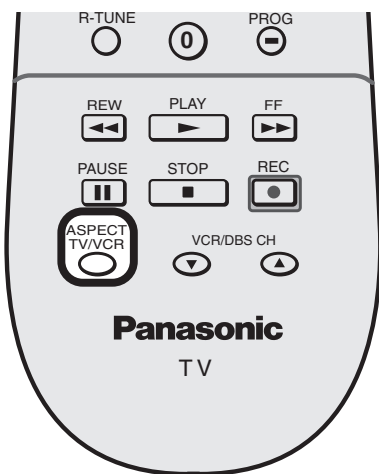

Sur chaque pression de la touche :



Remarques:

- Cette fonction est inopérante lors de l'entrée de signaux 1080i et 720p.
- Les réglages de format sont mémorisés individuellement pour TÉLÉ, VIDÉO1, VIDÉO2, VIDÉO3, COMPOSANT1, COMPOSANT2 et HDMI.

Mode	Image	Explication
NORMAL		Le mode NORMAL affiche une image 4:3 dans son format 4:3 standard.
INTÉGRAL		Le mode INTÉGRAL affiche une image 4:3 à sa taille maximale mais la correction de l'aspect de l'image ne s'applique qu'aux côtés de l'écran de façon que l'étirement de l'image n'est apparent que sur les bords gauche et droit de l'écran. La taille de l'image dépend du signal original.
ZOOM		ZOOM agrandit la partie centrale de l'image.
PLEIN ÉCRAN		PLEIN ÉCRAN affiche l'image la plus grande possible mais avec une déformation dans la largeur.

Commande à distance des appareils périphériques

Programmation du code d'accès de la télécommande

Il est possible de commander les appareils d'autres fabricants au moyen de la télécommande de ce téléviseur.

Préparatifs :

- Raccordez la fiche de l'appareil périphérique à la prise secteur.
- Assurez-vous que l'appareil est hors tension.

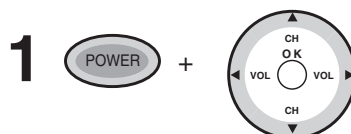
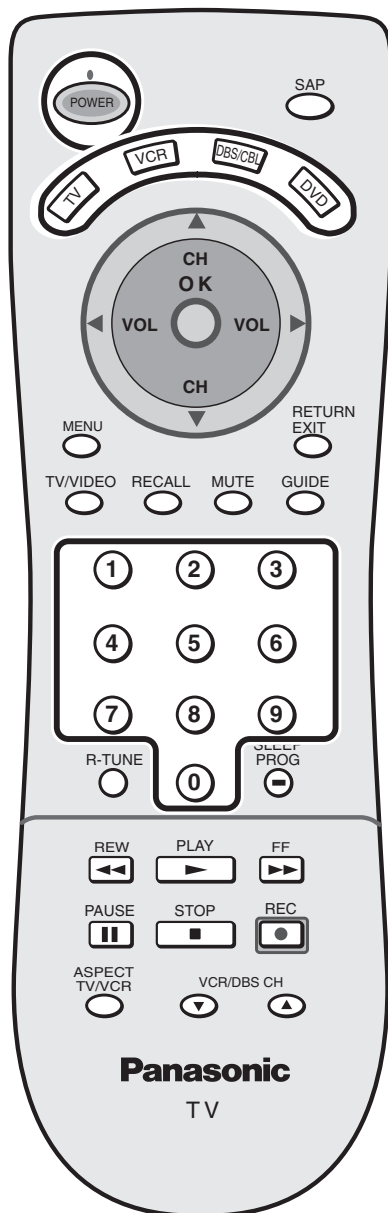

Maintenez simultanément une pression sur les touches **POWER** et **OK**, pendant au moins 5 secondes.

- Lorsque la touche de sélection de mode clignote, relâchez les touches **POWER** et **OK**.



Sélectionnez le type d'appareil.

- La touche de mode sélectionnée s'allume et toutes les autres touches s'éteignent.

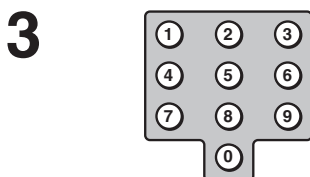

Entrez le code de 3 chiffres (voir aux pages 28 à 29).

- Réglage par défaut : Panasonic
- Appuyez sur **POWER** pour tester l'opération.

Remarques :

- Si le contact ne peut être établi sur l'appareil avec la télécommande, répétez la procédure avec un autre code. (Certaines marques possèdent plus d'un code.)
- Si un mauvais code est entré ou que l'entrée prenne plus de 30 secondes, la programmation n'aura pas lieu.

Pour trouver un code qui n'est pas dans l'index

Après l'étape 2 ci-dessus

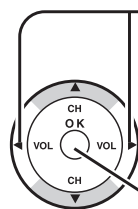

Utilisez ces touches pour sélectionner le code.

- Un code possible est entré pour l'appareil sélectionné à l'étape 2.
- Appuyez sur la touche **POWER** pour tester l'opération.
- Répétez ces étapes jusqu'à ce que vous trouviez le code correct. Il faut peut-être plusieurs essais pour trouver le code correct.

Utilisez cette touche pour mettre le code en mémoire.

Table des codes infrarouges

La télécommande universelle est capable de commander le fonctionnement d'appareils d'autres marques après l'entrée d'un code. Certains appareils peuvent ne pas être commandés si les codes ne sont pas disponibles en raison d'un manque de mémoire. La télécommande universelle ne peut contrôler toutes les fonctions de chaque modèle.

Inscrivez les numéros de code des appareils dans ces cases. Ils serviront de référence si la télécommande doit être reprogrammée.

VCR	SRD	CBL	DVD
<input type="text"/> <input type="text"/> <input type="text"/>	<input type="text"/> <input type="text"/> <input type="text"/>	<input type="text"/> <input type="text"/> <input type="text"/>	<input type="text"/> <input type="text"/> <input type="text"/>



Codes pour les magnétoscopes

Marque	Code
Admiral	335
Aiwa	332
Akai	314, 315, 316, 329
Audio Dynamic	311, 339
Bell & Howell	305, 313
Broksonic	320, 326
Canon	323, 325
Citizen	306
Craig	305, 306, 329
Curtis Mathes	324, 345
Daewoo	301, 324, 343
DBX	310, 311, 339
Dimensia	345
Emerson	303, 319, 320, 325, 326, 343
Fisher	305, 307, 308, 309, 313
Funai	320, 326, 334
GE	324, 333, 345
Goldstar	306
Gradiente	334
Hitachi	300, 323, 345
Instant Replay	323, 324
Jensen	339
JVC	310, 311, 334, 339
Kenwood	306, 310, 311, 339
LXI	300, 305, 306, 307, 308, 309
Magnavox	323, 324, 331
Marantz	310, 311, 339
Marta	306
Memorex	309, 324
MGA	338, 340, 341, 347, 348
Minolta	300, 345
Mitsubishi	338, 340, 341, 347, 348
Multitech	304, 347
NEC	310, 311, 334, 339
Olympic	323, 324
Optimus	306, 321, 328, 335

Marque	Code
Orion	320, 326
Panasonic	321, 322, 323, 324
J.C.Penney	300, 305, 310, 311, 324, 339, 345
Pentax	300, 311, 345
Philco	320, 323, 324, 326, 331, 343
Philips	323, 324, 331
Pioneer	323
Proscan	300, 301, 302, 323, 324, 331, 333, 345, 346
Quasar	321, 322, 323, 324
Radio Shack	305, 309, 324, 333, 336, 340
RCA	300, 301, 302, 323, 324, 331, 333, 345, 346
Realistic	305, 309, 324, 336, 340
Samsung	302, 304, 333
Sansui	320, 326, 339, 352
Sanyo	305, 309, 313
Scott	301, 302, 304, 309, 320, 326, 338, 340, 347, 348
Sears	300, 305, 306, 307, 308
Sharp	335, 336
Shintom	317
Signature 2000	335
Singer	317
Sony	328, 329, 330
Sylvania	323, 324, 331
Tashiro	306
Tatung	310, 311, 339
Teac	310, 311, 339
Technics	321, 322, 323, 324
Teknika	324
Toshiba	301, 346
Vector Research	311
Wards	306, 309, 335, 336, 344
Yamaha	305, 310, 311, 339
Zenith	306, 344

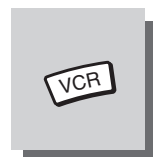

Codes pour les enregistreurs vidéo personnels

Marque	Code
Panasonic Replay	100
Philips Tivo	101
Sony Tivo	102

Commande à distance des appareils périphériques



DBS/CBL

Codes pour les câbloselecteurs

Marque	Code
ABC	224
Archer	225, 232
Cableview	205, 232
Citizen	205, 222
Curtis	212, 213
Diamond	224, 225, 232
Eagle	229
Eastern	234
GC Brand	205, 232
Gemini	222
General Instrument/ Jerrold	211, 219, 220, 221, 222, 223, 224, 225, 226, 227
Hamlin	212, 218, 240, 241, 242, 245
Hitachi	203, 224
Macom	203, 204, 205
Magnavox	233
Memorex	230
Movietime	205, 232
Oak	202, 237, 239
Panasonic	209, 210, 214
Philips	206, 207, 228, 229, 230
Pioneer	201, 216
Pulsar	205, 232

Marque	Code
Puser	232
RCA	215
Realistic	232
Regal	212, 218, 240, 241, 242, 245
Regency	234
Rembrandt	205, 232, 237
Samsung	205
Scientific Atlanta	211, 212, 213
Slmark	201, 205
Sprucer	205, 210
Stargate	205, 232
Televue	201, 205
Texscan	244
Tocom	235
Toshiba	204
Unika	225, 232
Universal	222, 232
Videoway	206
Viewstar	229, 230
Zenith	200, 217
Zenith /Drake Satellite	200



DBS/CBL

Codes pour les récepteurs de satellite de communication directe

Marque	Code
Dish Network	105, 115, 116
Echo Star (Echostar)	105
Express VU	105, 115
G.E.	106
G.I. (General Instrument)	108
Gradiente	114
Hitachi	103, 111, 112
HNS (Hughes)	103

Marque	Code
Magnavox	101, 102
Panasonic	104
Philips	101, 102
Primestar	108
Proscan	106, 109, 110, 113
RCA	106, 109, 110, 113
Sony	107
Star Choice	103, 108
Toshiba	100
Uniden	101, 102



DVD

Codes pour les lecteurs DVD















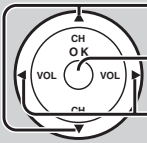

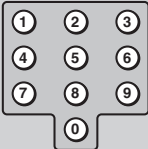

Marque	Code
Denon	100
Ferguson	101
JVC	109
Mitsubishi	105
Nordmende	101
Panasonic	100
Philips	103
Pioneer	102
RCA	101

Marque	Code
Saba	101
Samsung	110
Sharp	108
Sony	104
Technics	100
Thomson	101
Toshiba	103
Yamaha	100
Zenith	107

Tableau de fonctionnement des touches

















Ce tableau décrit le fonctionnement de chaque touche qui peut être utilisée après la programmation (si nécessaire), quand la télécommande se trouve dans le mode de commande de TÉLÉVISION NUMÉRIQUE, câblosélecteur, récepteur SRD*, magnétoscope, lecteur DVD, etc.

*SRD: Satellite de communication directe

NOM DE LA TOUCHE	MODE TÉLÉVISEUR	MODE DE MAGNÉTOSCOPE	MODE CÂBLOSÉLECTEUR	MODE RÉCEPTEUR SRD	MODE DE LECTEUR DVD (DVD)
	ALIMENTATION	ALIMENTATION	ALIMENTATION	ALIMENTATION	ALIMENTATION
	SAP EF/HF	—	—	PISTE SON POUR LE TÉLÉVISEUR	—
	SOURDINE	SOURDINE POUR LE TÉLÉVISEUR	SOURDINE POUR LE TÉLÉVISEUR	SOURDINE POUR LE RÉCEPTEUR SRD	SOURDINE POUR LE TÉLÉVISEUR
	COMMUTATEUR D'ENTRÉE POUR LE TÉLÉVISEUR	COMMUTATEUR D'ENTRÉE POUR LE TÉLÉVISEUR	COMMUTATEUR D'ENTRÉE POUR LE TÉLÉVISEUR	COMMUTATEUR D'ENTRÉE POUR LE TÉLÉVISEUR	COMMUTATEUR D'ENTRÉE POUR LE TÉLÉVISEUR
	CANAL HAUT/BAS	CANAL DE TÉLÉVISEUR HAUT/BAS	CANAL DE CÂBLODISTRIBUTION HAUT/BAS	NAVIGATION SRD HAUT/BAS	CHAPITRE SUIVANT/ PRÉCÉDENT
	ACTION	ACTION POUR LE TÉLÉVISEUR	ENTRÉE	ACTION POUR LE RÉCEPTEUR SRD	—
	VOLUME +/-	VOLUME +/- DU TÉLÉVISEUR	VOLUME CÂBLOSÉLECTEUR +/-	NAVIGATION SRD DROITE/ GAUCHE	VOLUME +/- DU TÉLÉVISEUR
	MENU	—	—	MENU POUR LE RÉCEPTEUR SRD	—
	AFFICHAGE	AFFICHAGE MAGNÉTOSCOPE À L'ÉCRAN	—	—	—
	SORTIE	—	—	SORTIE SRD	—
	—	—	—	GUIDE SRD	—
	Sélection des canaux	Sélection des canaux	Sélection des canaux	Sélection des canaux	—
	CANAL DE TÉLÉVISEUR ou MODE VIDÉO PRÉCÉDENT	—	CANAL DE CÂBLOSÉLECTEUR PRÉCÉDENT	CANAL SRD PRÉCÉDENT	—
	SOMMEIL	—	—	PROGRAMME SRD/TIRET	—
	—	Rebobinage/avance rapide du magnétoscope	—	—	RECHERCHE ARRIÈRE/AVANT
	—	LECTURE	—	—	LECTURE
	—	PAUSE	—	—	PAUSE
	—	ARRÊT	—	—	ARRÊT
	—	ENREGISTREMENT SUR MAGNÉTOSCOPE	—	—	—
	FORMAT D'IMAGE	COMMUTATION TÉLÉVISEUR/ MAGNÉTOSCOPE	—	FORMAT SRD	OUVERTURE/ FERMETURE
	—	CANAL DE MAGNÉTOSCOPE HAUT/BAS	—	PAGE HAUT/BAS	LECTURE RALENTIE +/-

Dépannage

S'il y a des problèmes de fonctionnement avec le téléviseur, veuillez vous reporter au tableau ci-dessous afin de déterminer les symptômes, puis exécuter les remèdes suggérés. Si cela ne résout pas le problème, veuillez noter les numéros de modèle et de série et contacter un détaillant Panasonic local (les deux numéros se trouvent sur la face arrière du téléviseur).

Symptômes		Solutions
Vidéo	Audio	
 Présence de neige	 Présence de bruit	Emplacement, orientation ou branchement de l'antenne.
 Image dédoublée	 Son normal	Emplacement, orientation ou branchement de l'antenne.
 Interférence	 Présence de bruit	Appareils électroménagers. Voitures/motocyclettes. Lumières fluorescentes.
 Image normale	 Absence de son	Niveau du volume. La fonction de coupure du son est activée. Paramètre STÉRÉO/SAP/MONO
 Absence d'image	 Absence de son	Le téléviseur est réglé au mode AV. Le téléviseur n'est pas branché à la prise secteur. Le téléviseur n'est pas en fonction. Les paramètres de l'image/du son sont réglés au niveau minimum. Vérifiez si le téléviseur est en mode veille.
 Absence de couleur	 Son normal	Les paramètres de couleur sont réglés au niveau minimum. Signal faible.
 Image déformée ou de piètre qualité	 Son faible ou absent	Syntonisez de nouveau les canaux.
 Image normale	 Son faible, incorrect ou absent	La réception du signal sonore s'est peut-être dégradée. Dans le menu AUDIO, réglez le paramètre STÉRÉO/SAP/MONO sur SAP ou MONO jusqu'à ce que la réception du signal sonore s'améliore.
Fonctionnement impossible avec la télécommande.		Les piles sont épuisées. Les piles sont installées avec la mauvaise polarité. Le capteur de réception de télécommande sur le téléviseur est éclairé par une lumière assez forte provenant d'une lampe fluorescente ou autre.
L'appareil principal est chaud.		L'appareil génère de la chaleur et certaines de ses parties peuvent atteindre en effet une température élevée. Cela ne pose pas de problème de performance ou de qualité. Installez l'appareil dans un lieu correctement ventilé. Ne recouvrez pas les événements de ventilation avec quoi que ce soit (napperon, etc.), et ne placez pas l'appareil sur un autre (par exemple le magnétoscope).
Des points rouges, bleus, verts et noirs apparaissent à l'écran.		Ceci est une caractéristique des écrans à cristaux liquides. Il ne s'agit pas d'un défaut. Le panneau à cristaux liquides incorpore des technologies de haute précision pour produire une image d'une grande netteté. Il arrive parfois que des pixels inactifs apparaissent à l'écran sous la forme d'un point fixe de couleur bleu, rouge, vert ou noir. Cela ne pose pas de problème de performance ou de qualité.

Entretien

Pour nettoyer cet appareil, essuyez-le avec un chiffon doux et sec.

Si les surfaces sont très sales, utilisez un chiffon doux trempé dans un mélange de savon liquide et d'eau ou dans une solution diluée de détergent.

- Utilisez du liquide de nettoyage de lunettes pour retirer les saletés tenaces de l'écran DCL.
- N'utilisez jamais d'alcool, de diluant à peinture ou de benzine pour nettoyer cet appareil.
- Avant d'utiliser des lingettes pré-imprégnées de produit, lisez attentivement les instructions fournies avec celles-ci.

ATTENTION :

Si de l'eau ou une substance similaire pénètre dans l'écran via la surface de l'écran, cela peut entraîner une panne du téléviseur.



Spécifications

	TC-26LX50	TC-32LX50
Alimentation électrique	120 V c.a., 60 Hz	
Consommation de courant	Consommation moyenne : 121 W Intensité maximale : 2,2 A En veille : 0,1 W	Consommation moyenne : 147 W Intensité maximale : 2,6 A En veille : 0,1 W
Écran à cristaux liquides (DCL)	Écran large à cristaux liquides 1366 × 768 pixels	
Dimensions de l'écran (L × H × diagonale)	576 mm × 324 mm × 661 mm (22,7 po × 12,8 po × 26 po)	698 mm × 392 mm × 800 mm (27,5 po × 15,4 po × 31,5 po)
Nombre de chaînes mémorisables	VHF-12 : UHF-56 : Câble-125	
Son		
Haut-parleurs	ø8 cm × 2 pièces, ø5 cm × 2 pièces	
Sortie audio	20 W [10 W + 10 W] (D.H.T. de 10 %)	
Casque d'écoute	Prise M3 de 3,5 mm × 1	
FUNCTIONNALITÉS	Filtre peigne numérique Y/C 3D, sous-titres, puce antiviolence	
Conditions ambiantes de fonctionnement	Température : 5 °C à 35 °C (41 °F à 95 °F) Humidité : 5 % à 90 % (sans condensation)	
Connecteurs		
Entrée	VIDEO (Prise à broches RCA × 1) × 3	1,0 V c.-à-c. (75 ohms)
	S-VIDEO (Mini prise à 4 broches × 1) × 3	Y : 1,0 V c.-à-c. (75 ohms), C : 0,286 V c.-à-c. (75 ohms)
	AUDIO L-R (Prise à broches RCA × 2) × 3	0,5 V eff.
Entrée vidéo composante	Y × 2	1,0 V c.-à-c. (y compris la synchronisation)
	P _B / P _R × 2	±0,35 V c.-à-c.
Sortie (PROGRAM OUT)	AUDIO L-R (Prise à broches RCA × 2) × 2	0,5 V eff.
HDMI	AUDIO L-R (Prise à broches RCA × 2) × 1	0,5 V eff., VIDEO (Prise à broches RCA × 1) × 1
	Connecteur HDMI de type A × 1	
Dimensions (L × H × P)		
Avec socle	663 mm × 556 mm × 299,5 mm (26,1 po × 21,9 po × 11,8 po)	795 mm × 634,7 mm × 299,5 mm (31,3 po × 25 po × 11,8 po)
	663 mm × 494,3 mm × 140,7 mm (26,1 po × 19,5 po × 5,54 po)	795 mm × 573 mm × 140,7 mm (31,3 po × 22,6 po × 5,54 po)
Masse (Poids)	18 kg (39,6 lb) NET	21 kg (46,2 lb) NET

Remarque:

La forme et les caractéristiques du produit peuvent être modifiées sans préavis. Le poids et les dimensions fournis sont approximatifs.

Garantie limitée

Panasonic Canada Inc.

Certificat de garantie limitée Panasonic

Panasonic Canada Inc. garantit cet appareil contre tout vice de fabrication et accepte, le cas échéant, de remédier à toute défectuosité pendant la période indiquée ci-dessous et commençant à partir de la date d'achat original.

Écrans/téléviseurs a plasma	Service à domicile	Un (1) an, pièces (panneau d'affichage compris) et main-d'œuvre
Téléviseurs à cristaux liquides (26 po et plus)	Service à domicile	Un (1) an, pièces (écran à cristaux liquides compris) et main-d'œuvre
Téléviseurs à cristaux liquides (25 po ou moins)	Service en atelier seulement	Un (1) an, pièces (écran à cristaux liquides compris) et main-d'œuvre
Projecteurs à cristaux liquides	Service en atelier seulement	Un (1) an, pièces (90 jours sur la lampe) et main-d'œuvre
Accessoires		Quatre-vingt-dix (90) jours (pièces seulement)

Le service à domicile ne sera offert que dans les régions accessibles par routes et situées dans un rayon de 50 km d'un centre de service agréé Panasonic.

LIMITATIONS ET EXCLUSIONS

Cette garantie n'est valide que pour les appareils achetés au Canada et ne couvre pas les dommages résultant d'une installation incorrecte, d'un usage abusif ou impropre ainsi que ceux découlant d'un accident en transit ou de manipulation. De plus, si l'appareil a été altéré ou transformé de façon à modifier l'usage pour lequel il a été conçu ou utilisé à des fins commerciales, cette garantie devient nulle et sans effet. Les piles sèches ne sont pas couvertes sous cette garantie.

Cette garantie est octroyée à l'utilisateur original seulement. La facture ou autre preuve de la date d'achat original sera exigée pour toute réparation sous le couvert de cette garantie.

CETTE GARANTIE LIMITÉE ET EXPRESSE REMPLACE TOUTE AUTRE GARANTIE, EXPRESSE OU IMPLICITE, INCLUANT LES GARANTIES IMPLICITES DU CARACTÈRE ADÉQUAT POUR LA COMMERCIALISATION ET UN USAGE PARTICULIER. PANASONIC N'AURA D'OBLIGATION EN AUCUNE CIRCONSTANCE POUR TOUT DOMMAGE DIRECT, INDIRECT OU CONSÉCUTIF.

Certaines juridictions ne reconnaissent pas les exclusions ou limitations de dommages indirects ou consécutifs, ou les exclusions de garanties implicites. Dans de tels cas, les limitations stipulées ci-dessus peuvent ne pas être applicables.

RÉPARATION SOUS GARANTIE

Pour de l'aide sur le fonctionnement de l'appareil, veuillez contacter notre service à la clientèle au :

N° de téléphone : (905) 624-5505

Ligne sans frais : 1-800-561-5505

N° de télécopieur : (905) 238-2360

Lien courriel : << Contactez-nous >> à www.panasonic.ca

Pour la réparation des appareils, veuillez consulter notre site www.panasonic.ca pour connaître le centre de service agréé le plus près de votre domicile :

Lien : <<Centres de service >> sous << support à la clientèle >>

Centres de service Panasonic :

Vancouver

Panasonic Canada Inc.
12111 Riverside Way
Richmond, BC V6W 1K8
Tél. : (604) 278-4211
Télé. : (604) 278-5627

Mississauga, Ontario

Panasonic Canada Inc.
5770 Ambler Dr.
Mississauga, ON L4W 2T3
Tél. : (905) 624-8447
Télé. : (905) 238-2418

Expédition de l'appareil à un centre de service

Emballer soigneusement l'appareil, de préférence dans le carton d'origine, et l'expédier port payé et assuré au centre de service.

Inclure la description détaillée de la panne et la preuve de la date d'achat original.

Consignation du numéro de série

La référence de modèle et le numéro de série de ce produit se trouvent sur sa face arrière. Notez ce numéro de série dans l'espace réservé à cet effet ci-dessous et conservez ce manuel et votre facture comme preuve de votre achat, pour aider à identifier l'appareil en cas de perte ou de vol et pour recours à la garantie.

Modèle _____

Numéro de série _____

**Panasonic Consumer Electronics
Company, Division of Panasonic
Corporation of North America**
One Panasonic Way Secaucus
New Jersey 07094

Panasonic Puerto Rico Inc.
Ave. 65 de Infanteria, Km 9.5
San Gabriel Industrial Park,
Carolina, Puerto Rico 00985

Panasonic Canada Inc.
5770 Ambler Drive
Mississauga, Ontario
L4W 2T3